

## User Guide

English .....	2
Deutsch.....	8
Français.....	16
Español .....	24
Italiano .....	32
Dutch .....	40
Korean.....	48
Norwegian .....	56
Danish.....	64
Japanese.....	72
Simplified Chinese.....	80

iPod not included



jbl on stage micro<sup>TM</sup> portable iPod music dock



## Important Safety Instructions

Please read the following precautions before use:

- Read instructions. All safety and operating instructions should be read thoroughly before attempting to operate this audio system.
- Retain instructions for future reference.
- Heed warnings. All warnings on this audio system and in the operating instructions should be adhered to.
- Follow instructions. All operating and use instructions should be followed.
- TO PREVENT THE RISK OF ELECTRIC SHOCK, DO NOT REMOVE THE COVER (OR BACK). THERE ARE NO USER-SERVICEABLE PARTS INSIDE THIS UNIT. PLEASE REFER SERVICING TO QUALIFIED JBL SERVICE PERSONNEL.
- Do not expose the speakers to liquid or solvent.
- Never remove grille covers in order to service the speaker system. The speaker system does not contain any user-serviceable parts. Refer all servicing to the JBL Technical Support Group.
- Do not expose the speaker system to temperature or humidity extremes, direct sunlight, excessive dust or vibrations.
- Place the speaker system on a stable, level surface. Do not drop, apply excessive force to the controls or put heavy objects on top of the speaker.
- If cleaning is required, use a soft, dry cloth. If necessary, use a damp cloth without any solvents.
- In order to protect the speaker system, avoid microphone feedback, continuous output from electronic musical instruments or distorted output from any signal source.
- Do not place the speakers close to fluorescent light sources or neon light fixtures.
- Although the speakers are magnetically shielded, keep magnetic storage media (disks and tapes) at least four inches from the speaker system in order to avoid data loss.
- WARNING: To reduce the risk of fire or electric shock, do not expose this speaker system to rain or moisture.
- CAUTION: Risk of Explosion if Battery is replaced by an Incorrect Type. Dispose of Used Batteries According to the Instructions
- Use only JBL-approved power supplies listed on the product label.

### Important Note for All Electronic Products:

Before inserting or unplugging audio cables from the source device's headphones or line-level output jacks, it is good practice to turn off the device first. This will prolong the life of your unit, help protect your device from static electricity and prevent potential damage.

# fcc regulations

## FCC Declaration of Conformity Statement

This device complies with Part 15 of the FCC Rules. Operation is subject to the following two conditions: (1) This device may not cause harmful interference; and (2) this device must accept any interference received, including interference that may cause undesired operation.







## Radio and Television Interference

This equipment has been tested and found to comply with the limits for a Class B digital device, pursuant to Part 15 of the FCC Rules. These limits are designed to provide reasonable protection against harmful interference in a residential installation. This equipment generates, uses and can radiate radio frequency energy and, if not installed and used in accordance with the instructions, may cause harmful interference to radio communications. However, there is no guarantee that interference will not occur in a particular installation.

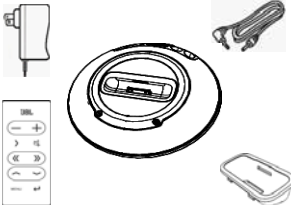
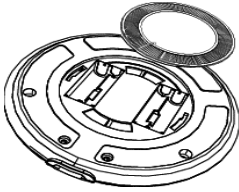
If this equipment does cause interference to radio or television reception, which can be determined by turning the equipment off and then on, the user is encouraged to try to correct the interference by one or more of the following measures:

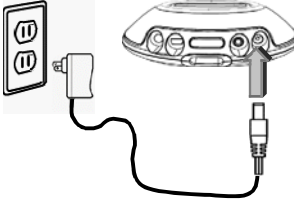
- Increase the separation between the equipment and receiver.
  - Connect the equipment to a different outlet so that the equipment and receiver are on different branch circuits.
  - Consult the dealer or an experienced radio/TV technician for help.
- Changes or modifications not expressly approved by JBL could void the user's authority to operate the equipment.

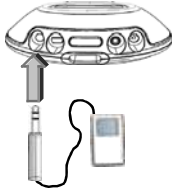
# jbl on stage<sup>TM</sup> micro easy setup guide

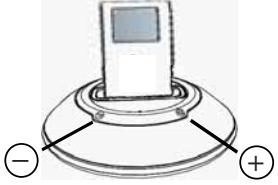
			
<p>Step 1. Unpack JBL On Stage Micro, adapters, remote control and input cable. Read these instructions completely.</p>	<p>Step 2. Move the battery door to the unlocked position to open the battery compartment.</p>	<p>Step 3. Place four AAA batteries in the battery compartment.</p>	<p>Step 4. Connect the power adapter plug into the input marked on the rear of JBL On Stage Micro and plug the power adapter into a wall outlet or power strip.</p>
	<p>or</p> 		
<p>Step 5. Place the appropriate iPod® adapter onto JBL On Stage Micro. Place your iPod on the docking connector or connect the audio input cable to the rear of JBL On Stage Micro. Connect the audio cable to the audio source.</p>		<p>Step 6. Press the Power button on the back of JBL On Stage Micro. A green LED will light when the JBL On Stage Micro system is on.</p>	<p>Step 7. Adjust the volume using (+) to increase and (-) to decrease. Press both to mute the JBL On Stage Micro. Press either button to unmute.</p>

# troubleshooting your jbl on stage™ micro

JBL On Stage Micro Specifications	Symptom	Possible Problem	Solution
	<b>Troubleshooting</b>		
<p>Frequency Range: 70Hz – 20kHz</p> <p>Power Consumption: 10W maximum</p> <p>Power Input: 6V/1.5A</p> <p>JBL On Stage Micro Transducer: (2) 1" Full range per channel</p> <p>Dimensions: Diameter – 6" (150mm) Height – 1-3/4" (38mm)</p> <p>System Weight: 2.22 lb (1.01kg)</p> <p>Battery: Size – AAA Type – Alkaline, NiMH</p> <p>DO NOT MIX BATTERY TYPES. DO NOT MIX CHARGED AND PARTIALLY CHARGED BATTERIES. BATTERIES WILL NOT RECHARGE WHILE IN JBL ON STAGE MICRO.</p>	<p>No sound from the JBL On Stage Micro speaker system.</p>	<p>No power to the system.</p> <p>Power adapter plug is not inserted correctly.</p>	<p>Ensure that the power supply is connected to a live power source and properly connected to JBL On Stage Micro. Note: When JBL On Stage Micro is powered, a green power LED on the JBL On Stage Micro should light up.</p>
		<p>No volume or low volume.</p>	<p>Touch the volume "Up" (+) pad on the volume control to unmute and/or increase the system volume level.</p> <p>Note: Touching the volume "Down" (-) pad lowers the system volume. Touching both the (+) and (-) volume control pads at the same time will mute the system.</p>
		<p>Input source is low.</p>	<p>Increase the volume level on the audio source device.</p>
		<p>Low or drained batteries.</p>	<p>Replace the batteries.</p>
		<p>iPod paused.</p>	<p>Press the Play button on the iPod or remote control.</p>
		<p>iPod paused (battery only mode).</p>	<p>Note: If the iPod is paused more than ten minutes, press the JBL On Stage Micro Power button to turn the unit back on. Press either (+) or (-) to unmute.</p>

If you have any questions or need further assistance, please visit [www.jbl.com](http://www.jbl.com). These specifications are subject to change without notice.

Symptom	Possible Problem	Solution
<b>Troubleshooting</b>		
No sound from the JBL On Stage Micro speaker system (continued).	JBL On Stage Micro has been muted for more than ten minutes in the battery-only mode.	Press JBL On Stage Micro Power button to turn the unit back on. Press either (+) or (-) to unmute.
No power; green LED is not on.	<p>Wall adapter is not plugged into JBL On Stage Micro correctly.</p> <p>Wall adapter is not receiving AC power.</p>	<p>Check the connection of the wall adapter.</p> <p>Place the wall adapter in a known powered outlet. Test the outlet with a lamp or other device.</p> <p>Connect JBL On Stage Micro to a known audio source. Test the audio source with headphones.</p>

# jbl on stage™ micro remote easy setup guide

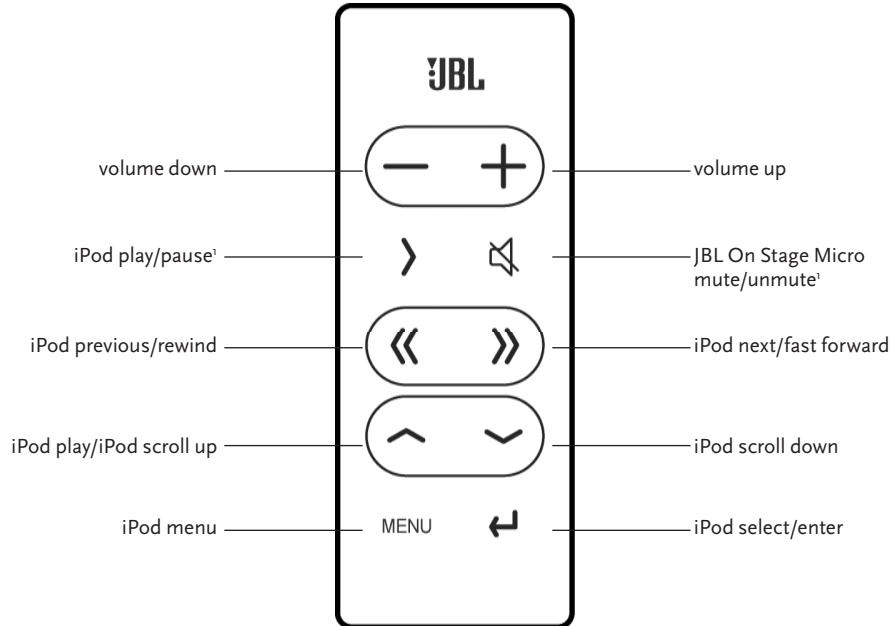

<sup>1</sup> In the battery-only mode, JBL On Stage Micro will turn off to save battery power when muted or paused for longer than ten minutes.

## Benutzerhandbuch

English

Deutsch

Français

Español

Italiano

Niederländisch

Koreanisch

Dänisch

Norwegisch

Japanisch

Chinesisch



jbl on stage<sup>TM</sup> micro tragbarer Lautsprecheraufsatz für iPod<sup>®</sup>

iPod nicht enthalten





## jbl on stage micro Sicherheitshinweise

Lesen Sie sich vor Nutzung des Geräts die folgenden Vorsichtsmaßnahmen durch:

- Lesen Sie sich die Bedienungsanleitung durch. Alle Sicherheits- und Betriebshinweise sollten vor Inbetriebnahme dieses Audiosystems sorgfältig durchgelesen werden.
- Bewahren Sie die Bedienungsanleitung für künftige Fragen auf.
- Beachten Sie die Warnungen. Alle Warnungen zu diesem Audiosystem und in der Betriebsanleitung sollten eingehalten werden.
- Befolgen Sie die Anweisungen. Alle Betriebs- und Nutzungsanweisungen sollten eingehalten werden.
- ZUR VERHINDERUNG DES RISIKOS EINES STROMSCHLAGS DIE ABDECKUNG NICHT ABNEHMEN UND WIEDER AUFSETZEN. IN DIESEM GERÄT MÜSSEN KEINE TEILE VOM ANWENDER GEWARTET WERDEN. DIE WARTUNG HAT DURCH QUALIFIZIERTES JBL SERVICEPERSONAL ZU ERFOLGEN.
- Vermeiden Sie den Kontakt der Lautsprecher mit Flüssigkeiten oder Lösungsmittel.
- Entfernen Sie für die Wartung des Lautsprechersystems niemals die Gitterabdeckungen. Das Lautsprechersystem enthält keine vom Anwender zu wartenden Teile. Die Wartung hat durch die JBL Technical Support Group zu erfolgen.
- Setzen Sie das Lautsprechersystem keinen extremen Temperaturen oder Feuchtigkeit, direkter Sonneneinstrahlung, übermäßigem Staub oder Vibrationen aus.
- Stellen Sie das Lautsprechersystem auf eine stabile, gerade Oberfläche. Lassen Sie die Lautsprecher nicht herunterfallen, gehen Sie vorsichtig mit den Bedienelementen um, und stellen Sie keine schweren Gegenstände auf den Lautsprecher.
- Zur Reinigung des Systems, falls erforderlich, ein weiches, trockenes Tuch verwenden. Falls notwendig ein feuchtes Tuch ohne Lösungsmittel verwenden.
- Zum Schutz des Lautsprechersystems ist die Rückkopplung mit Mikrofonen, das ständige Spielen von elektronischen Musikinstrumenten oder der verzerrte Output einer Signalquelle zu vermeiden.
- Stellen Sie die Lautsprecher nicht in die Nähe von fluoreszierendem Licht oder Neonlicht.
- Obwohl die Lautsprecher magnetisch geschützt ist, sollten magnetische Speichermedien (Disketten oder Bänder) mindestens 15 Zentimeter von dem Lautsprechersystem entfernt aufbewahrt werden, um so einen Datenverlust zu verhindern.
- **WARNUNG:** Zur Verringerung des Risikos eines Feuers oder Stromschlages darf das Lautsprechersystem nicht in Kontakt mit Regen oder Feuchtigkeit kommen.
- Verwenden Sie nur von JBL genehmigte Netzteile, die auf dem Produktetikett aufgelistet sind.
- **ACHTUNG:** Explosionsgefahr wenn die Batterie durch den falschen Batterietyp ersetzt wird. Entsorgen sie verbrauchte Batterien den
- Anweisungen folgend.

# fcc bestimmungen

## FCC Erklärung über Einhaltung der Bestimmungen

Dieses Gerät entspricht Teil 15 der FCC-Bestimmungen. Der Betrieb des Geräts unterliegt den folgenden beiden Bestimmungen: (1) Dieses Gerät kann keine schädlichen Störungen erzeugen, und (2) dieses Gerät muss die eingehenden Störungen annehmen, darunter die Störungen, die einen ungewollten Betrieb zur Folge haben können.

## Störungen mit Radio- und Fernsehsignalen





Dieses Gerät wurde getestet und bestimmt, dass es gemäß Teil 15 der FCC-Bestimmungen mit den Beschränkungen für digitale Geräte der Klasse B übereinstimmt. Diese Beschränkungen sind darauf ausgelegt, bei einem Betrieb in Wohnräumen einen angemessenen Schutz vor schädlichen Störungen zu bieten. Dieses Gerät erzeugt, nutzt und kann auch Radiofrequenzenergie ausstrahlen. Wenn es nicht im Einklang mit den Anweisungen installiert wurde und genutzt wird, kann dies schädliche Störungen mit Radiosignalen hervorrufen. Es gibt jedoch keine Garantie, dass an einem bestimmten Standort keine Störungen hervorgerufen werden.

Falls das Gerät tatsächlich Störungen im Empfang von Radio- oder Fernsehsignalen hervorruft - die bei Ein- und Ausschalten der Geräte schädlich sein können, wird der Anwender angehalten, die Störung durch eine der folgenden Maßnahmen zu beheben:

- Erhöhung der Entfernung zwischen dem Gerät und dem Receiver.
- Anschluss des Geräts an eine andere Steckdose, damit das Gerät und der Receiver an unterschiedlichen Zweigstromkreisen hängen.
- Fragen Sie den Händler oder einen erfahrenen Radio-/Fernsehtechniker um Hilfe.

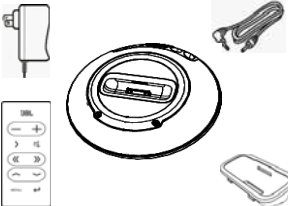
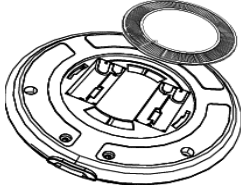
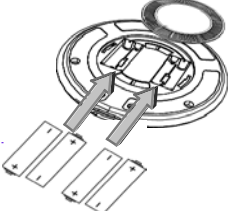
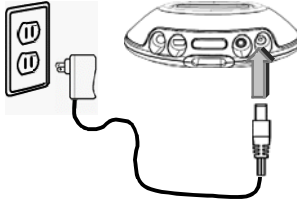
Änderungen oder Modifikationen, die nicht ausdrücklich von JBL genehmigt wurden, könnten die Befugnis des Anwenders für den Betrieb des Geräts ungültig machen.

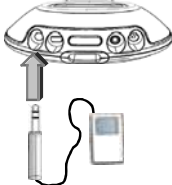
# jbl on stage™ inbetriebnahme

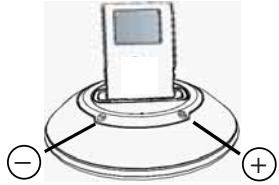
			
<p>Schritt 1. Packen Sie das JBL On Stage Micro, die Adapter, die Fernbedienung und das Stromkabel aus. Lesen Sie sich diese Anweisungen vollständig durch.</p>	<p>Schritt 2. Stellen Sie das Batteriefach auf die Position "entsperrt", um das Batteriefach zu öffnen.</p>	<p>Schritt 3. Legen Sie vier AAA Batterien in das Batteriefach ein.</p>	<p>Schritt 4. Schließen Sie den Stromadapter auf der Rückseite des JBL On Stage Micro an dem markierten Steckplatz an und stecken Sie den Stecker in eine Steckdose oder eine Mehrfachsteckdose</p>
	<p>oder</p> 		
<p>Schritt 5. Setzen Sie den entsprechenden iPod® Adapter auf den JBL On Stage Micro. Stellen Sie Ihren iPod in die Steckvorrichtung und schließen Sie das Audiokabel an der Rückseite des JBL On Stage Micro an. Schließen Sie dann das Audiokabel an die Audioquelle an.</p>		<p>Schritt 6. Drücken Sie auf der Rückseite des JBL On Stage Micro die „Power“-Taste. Wenn das JBL On Stage Micro System eingeschaltet ist, leuchtet die LED-Anzeige grün</p>	<p>Schritt 7. Stellen Sie die Lautstärke mit (+) für lauter und (-) für leiser ein. Wenn Sie beide Tasten drücken, stellen Sie den JBL On Stage Micro auf stumm. Drücken Sie eine der beiden Tasten, um die Stummschaltung aufzuheben</p>

# fehlerbehebung bei Ihrem jbl on stage<sup>TM\*</sup> micro

Spezifikationen des JBL On Stage Micro	Symptom	Mögliches Problem	Lösung
	Fehlerbehebung		
<p>Frequenzbereich: 70Hz – 20kHz Stromverbrauch: maximal 10 W Stromzufuhr: 6V/1,5A Signalumwandler des JBL On Stage Micro: (2) 1 vollständigen Bereich pro Kanal Abmessungen: Durchmesser – 6 (150mm) Höhe – 1-3/4 (38mm) Gewicht des Systems: 2,22 lb (1,01kg) Batterie: Größe – AAA Typ – Nischeisen, NiMH MISCHEN SIE KEINE BATTERIEN. MISCHEN SIE KEINE GELADENEN UND TEILWEISE GELADENEN BATTERIEN. BATTERIEN WERDEN, SO LANGE SIE SICH IM JBL ON STAGE MICRO BEFINDEN, NICHT AUFGE- LADEN.</p>	Kein Ton aus den JBL On Stage Micro Lautsprecher system.	Das System bekommt keinen Strom.	Stellen Sie sicher, dass das Stromkabel an eine funktionierende Stromquelle angeschlossen und mit dem JBL On Stage Micro richtig verbunden ist. Anmerkung: Wenn das JBL On Stage Micro Strom empfängt, leuchtet auf dem JBL On Stage Micro die LED-Anzeige grün.
		Der Stromadapter ist nicht richtig eingesteckt.	
		Keine Lautstärke oder nur geringe Lautstärke.	Drücken Sie auf dem Lautstärkereger "Up" (+), um die Stummschaltung aufzuheben und/oder die Lautstärke des Systems zu erhöhen.
		Lautstärke ist auf leise eingestellt.	
		Schwache oder verbrauchte Batterien.	Tauschen Sie die Batterien aus.
		iPod auf Pause.	Drücken Sie die Taste „Play“ auf dem iPod oder der Fernbedienung.
iPod auf Pause (Batteriemosus).	Anmerkung: Falls der iPod länger als zehn Minuten nicht genutzt wurde, drücken Sie die „Power“-Taste auf dem JBL On Stage Micro, um das Gerät wieder einzuschalten. Drücken Sie entweder (+) oder (-), um die Stummschaltung aufzuheben.		

alls Sie irgendwelche Fragen haben oder weitere Hilfe benötigen, besuchen Sie unsere Website [www.jbl.com](http://www.jbl.com).  
Diese Spezifikationen können sich ohne Vorankündigung ändern.

Symptom	Mögliches Problem	Lösung
<b>Fehlerbehebung</b>		
Kein Ton aus den JBL On Stage Micro Lautsprechersystem (Fortsetzung).	JBL On Stage Micro ist im Batteriemodus seit mehr als 10 Minuten auf stumm gestellt.	Drücken Sie die 'Power'-Taste auf dem JBL On Stage Micro, um das System wieder anzuschalten. Drücken Sie entweder (+) oder (-), um die Stummschaltung aufzuheben.
Kein Strom; grüne LED-Anzeige leuchtet nicht.	Stromadapter ist nicht richtig in den JBL On Stage Micro eingesteckt.  Der Stromadapter empfängt keinen Wechselstrom.	Prüfen Sie den Anschluss des Stromadapters.  Stecken Sie den Stromadapter in eine Steckdose, von der sie wissen, dass sie Strom empfängt. Testen Sie die Steckdose mit einer Lampe oder einem anderen Gerät.  Schließen Sie das JBL On Stage Micro an eine bekannte Audioquelle an. Testen Sie die Audioquelle mit Kopfhörern.

# jbl on stage™ micro inbetriebnahme per fernbedienung

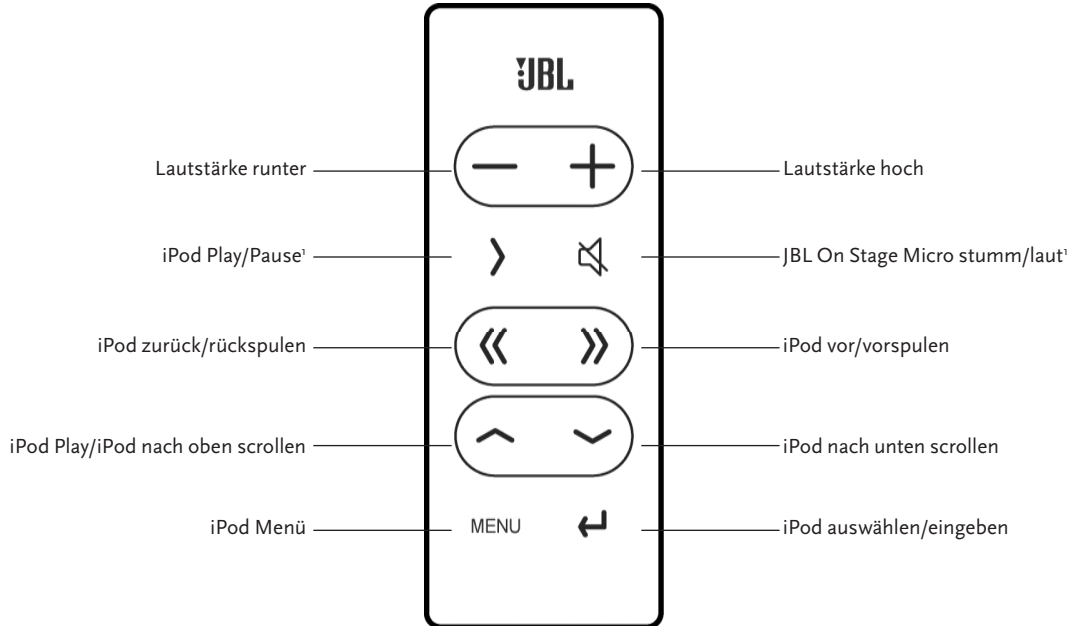

1. Im Batteriemodus schaltet sich der JBL On Stage Micro, wenn er für mehr als 10 Minuten auf stumm oder Pause gestellt ist, aus, um Batterie zu sparen.



iPod non inclus

## Guide de l'utilisateur

English

Deutsch

Français

Español

Italiano

Dutch

Coréen

Danois

Norvégien

Japonais

Chinois



station d'accueil musicale iPod portable jbl on stage micro<sup>TM\*</sup>





## instructions pour la sécurité du système jbl on stage micro

Veillez lire les précautions suivantes avant d'utiliser le système :

- Lisez les instructions. Toutes les instructions relatives à la sécurité et à l'utilisation du système doivent être lues entièrement avant de tenter d'utiliser ce système audio.
- Conservez les instructions pour vous y référer ultérieurement.
- Tenez compte des avertissements. Tous les avertissements figurant sur ce système audio et contenus dans les instructions d'utilisation doivent être respectés.
- Suivez les instructions. Toutes les instructions de fonctionnement et d'utilisation doivent être suivies.
- **POUR PRÉVENIR TOUT RISQUE DE CHOC ÉLECTRIQUE, NE RETIREZ PAS LE COUVERCLE (OU L'ARRIÈRE). IL N'Y A AUCUNE PIÈCE À L'INTÉRIEUR DE CET APPAREIL QUE L'UTILISATEUR PUISSE RÉPARER. VEUILLEZ CONFIER LES RÉPARATIONS À UN RÉPARATEUR JBL COMPÉTENT.**
- N'exposez pas les haut-parleurs à un liquide ou un dissolvant.
- Ne retirez jamais les couvercles grillagés en vue de réparer les haut-parleurs. Les haut-parleurs ne contiennent pas de pièces qui puissent être réparées par l'utilisateur. Confiez toutes vos réparations au groupe de support technique JBL.
- N'exposez pas les haut-parleurs à des écarts de température ou d'humidité extrêmes, en plein soleil, à une poussière excessive ou à des vibrations.
- Posez les haut-parleurs sur une surface plane et stable. Ne lâchez pas les haut-parleurs, n'appliquez pas de force excessive sur les commandes et ne posez pas d'objet lourd sur les haut-parleurs.
- Si un nettoyage est requis, utilisez un chiffon doux et sec. Si nécessaire, utilisez un chiffon humide sans dissolvant quelconque.
- Afin de protéger les haut-parleurs, évitez les réactions acoustiques de microphone, une sortie continue provenant d'un instrument de musique électronique ou des signaux de sortie déformés d'une source de signal.
- Ne pas placer les haut-parleurs près de sources de lumière fluorescente ou de lampes au néon.
- Même si les haut-parleurs sont protégés par un champ magnétique, éloignez les supports de stockage magnétiques (disques et cassettes) d'au moins 10 cm des haut-parleurs pour éviter une perte de données.
- **AVERTISSEMENT :** Pour réduire le risque d'incendie ou de choc électrique, n'exposez pas les haut-parleurs à la pluie ou à l'humidité.
- N'utilisez que les blocs d'alimentation approuvés par JBL, indiqués sur l'étiquette du produit.
- **ATTENTION :** Risque d'explosion si la batterie est remplacée par un type incorrect. Débarassez-vous des batteries utilisées selon les instructions

# réglementation de la fcc

## Déclaration de conformité de la FCC

Cet appareil est conforme à l'article 15 de la Réglementation de la FCC. Son utilisation est soumise aux deux conditions suivantes :: (1) cet appareil ne doit pas provoquer d'interférence nuisible ; et (2) cet appareil doit accepter toutes les interférences reçues, y compris celles qui peuvent entraîner un fonctionnement indésirable.

## Interférences radio et de télévision







Cet équipement a été testé et déclaré conforme aux limites d'un appareil numérique de Classe B, en vertu de l'article 15 des Règlements de la FCC. Ces limites sont destinées à fournir une protection raisonnable contre des interférences nuisibles dans une installation résidentielle. Cet équipement génère, utilise et peut diffuser une énergie de fréquence radio , s'il n'est pas installé et utilisé conformément aux instructions, il peut provoquer des interférences nuisibles à des communications radio. Toutefois, il n'y a aucune garantie que ces interférences ne se produiront pas dans une installation particulière.

Si cet équipement ne provoque pas d'interférence à la réception radio ou de télévision, ce qui peut être déterminé en allumant puis en éteignant l'équipement, l'utilisateur est encouragé à essayer de corriger les interférences en prenant une ou plusieurs des mesures suivantes :

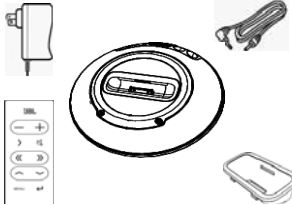
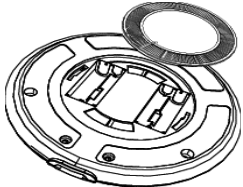
- augmenter la distance qui sépare l'équipement du récepteur ;
- brancher l'équipement à une prise secteur différente pour que l'équipement et le récepteur soient sur des circuits de branchement différents ;
- demander de l'aide au vendeur ou à un technicien radio/TV compétent.

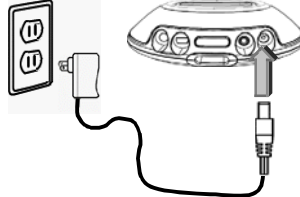
Les changements ou modifications n'ayant pas été expressément autorisés par JBL pourraient annuler le droit de l'utilisateur de faire fonctionner l'équipement.

# guide de configuration facile du système jbl on stage™ micro

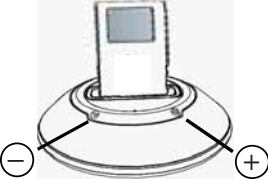
			
<p>Étape 1. Déballez l'appareil JBL On Stage Micro, les adaptateurs, la télécommande et le câble d'entrée. Lisez ces instructions entièrement</p>	<p>Étape 2. Déverrouillez le couvercle du compartiment à piles pour l'ouvrir.</p>	<p>Étape 3. Mettez quatre piles AAA dans le compartiment à piles.</p>	<p>Étape 4. Branchez la fiche d'alimentation dans la prise d'entrée correspondante située à l'arrière du JBL On Stage Micro et branchez l'autre fiche d'alimentation dans la prise murale ou la barrette d'alimentation.</p>
 <p>ou</p> 			
<p>Étape 5. Branchez l'adaptateur iPod® approprié sur le JBL On Stage Micro. Posez votre iPod sur le connecteur de la station d'accueil ou branchez le câble d'entrée audio à l'arrière du JBL On Stage Micro. Branchez le câble audio à la source audio.</p>	<p>Étape 6. Appuyez sur le bouton d'alimentation situé au dos du JBL On Stage Micro. Une DEL verte s'allume lorsque le JBL On Stage Micro est en marche.</p>	<p>Étape 7. Réglez le volume en appuyant sur les touches (+) pour augmenter et (-) pour diminuer. Appuyez sur les deux touches en même temps pour mettre en sourdine le JBL On Stage Micro. Appuyez sur l'une ou l'autre des touches pour rétablir le son.</p>	

# dépannage de votre système jbl on stage<sup>™</sup> micro

Spécifications du JBL On Stage Micro	Symptôme	Problème possible	Solution
	Oplossen probleem		
<p>Fréquence de réponse : 70 Hz – 20 kHz Consommation électrique : 10 W maximum Entrée alimentation : 6 V - 1,5 A Transducteur du JBL On Stage Micro : (2) 1 capacité intégrale par canal Dimensions : Diamètre – 150 mm Hauteur – 38 mm Poids du système : 1,01 kg Piles : Taille - AAA Type – Alcalin, NiMh <b>NE MÉLANGEZ PAS DES PILES DE TYPES DIFFÉRENTS.</b> <b>NE MÉLANGEZ PAS DES PILES CHARGÉES ET DES</b></p>	<p>Aucun son ne sort du haut-parleur du JBL On Stage Micro.</p>	<p>Le système ne s’allume pas.</p> <p>La fiche d’alimentation n’est pas branchée correctement.</p>	<p>Assurez-vous que le bloc d’alimentation est raccordé à source d’alimentation sous tension et qu’il est correctement branché au JBL On Stage Micro. Remarque : Lorsque le JBL On Stage Micro est allumé, une DEL d’alimentation verte située sur le JBL On Stage Micro doit s’allumer.</p>
		<p>Pas de volume ou volume faible.</p> <p>La source d’entrée est faible.</p>	<p>Appuyez sur la touche « Haut » (+) de la commande du volume pour rétablir le son ou pour augmenter le niveau du volume du haut-parleur.</p> <p>Remarque : Le fait d’appuyer sur la touche de volume « Bas » (-) baisse le volume du haut-parleur. Le fait d’appuyer en même temps sur les touches de contrôle du volume (+) et (-) met le haut-parleur en sourdine.</p>
		<p>Piles faibles ou déchargées.</p>	<p>Augmentez le niveau du volume sur l’appareil de la source audio.</p>
		<p>L’iPod est arrêté</p>	<p>Changez les piles.</p>
		<p>iPod est sur pause (en mode de fonctionnement sur piles uniquement)</p>	<p>Appuyez sur la touche Play (Lecture) de l’iPod ou de la télécommande.</p> <p>Remarque : Si l’on arrête l’iPod pendant plus de dix minutes, appuyer sur la touche d’alimentation du JBL On Stage Micro pour remettre l’appareil en marche. Appuyez sur (+) ou (-) pour rétablir le son.</p>

Bezoek voor vragen of meer hulp onze website [www.jbl.com](http://www.jbl.com).

Deze specificaties kunnen zonder voorafgaande kennisgeving worden gewijzigd.

Symptôme	Problème possible	Solution
<b>Dépannage</b>		
Aucun son ne sort du haut-parleur JBL On Stage Micro (suite).	JBL On Stage Micro a été arrêté pendant plus de dix minutes en mode de fonctionnement sur piles uniquement.	Appuyez sur le bouton d'alimentation du JBL On Stage Micro pour rallumer l'appareil. Appuyez sur (+) ou (-) pour rétablir le son.
Pas d'alimentation, la DEL n'est pas allumée.	L'adaptateur mural n'est pas branché correctement au JBL On Stage Micro.  L'adaptateur mural ne reçoit pas d'alimentation en CA.	Vérifiez le branchement de l'adaptateur mural.  Branchez l'adaptateur mural dans une prise électrique connue. Testez la prise avec une lampe ou un autre appareil.  Branchez le JBL On Stage Micro à une source audio connue. Testez la source audio avec un casque.

# guide de configuration facile à distance du système jbl on stage<sup>TM</sup> micro

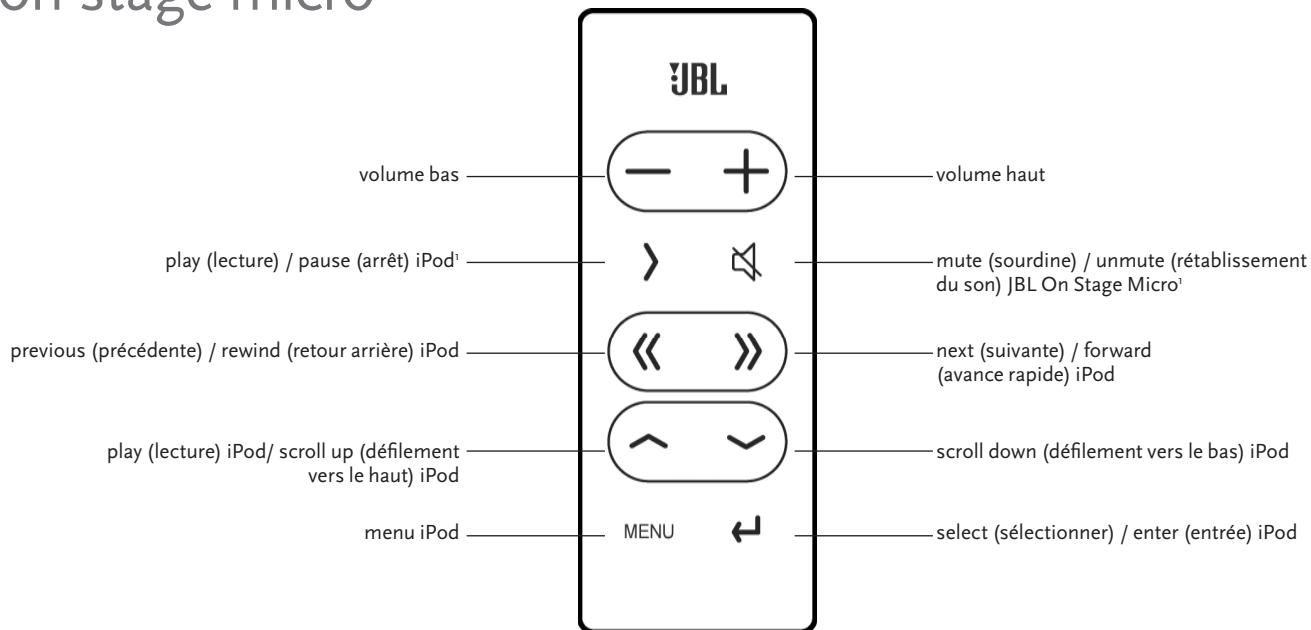

1. En mode de fonctionnement sur piles uniquement, le JBL On Stage Micro s'éteint pour économiser les piles s'il est mis en sourdine ou en pause pendant plus de dix minutes.



## Guía del usuario

Inglés  
Alemán  
Francés  
Español  
Italiano  
Holandés  
Coreano  
Danés  
Noruego  
Japonés  
Chino simplificado



**on stage micro**™ base dock portátil de sincronización de música para iPod de jbl

iPod no incluido





## instrucciones de seguridad del on stage micro de jbl

Lea las siguientes precauciones antes de utilizar el producto:

- Lea las instrucciones. Debe leer completamente todas las instrucciones de seguridad y operación antes de intentar operar este sistema de audio.
- Guarde las instrucciones para referencia futura.
- Preste atención a las advertencias. Todas las advertencias de este sistema de audio y de las instrucciones de operación deben acatarse.
- Siga las instrucciones. Deben seguirse todas las instrucciones de operación y utilización.
- PARA EVITAR RIESGOS DE DESCARGA ELÉCTRICA, NO quite la COBERTURA (NI LA TRASERA). NO HAY NINGUNA PARTE QUE EL USUARIO PUEDA REPARAR DENTRO DE ESTA UNIDAD. ENVÍE TODO SERVICIO DE MANTENIMIENTO AL PERSONAL CAPACITADO DE SERVICIO DE JBL.
- No esponga los altavoces a líquidos o disolventes.
- No quite nunca la tapa de la rejilla para arreglar el sistema de altavoces. El sistema de altavoces no contiene ninguna parte que el usuario pueda arreglar. Envíe todas las reparaciones al Grupo de Apoyo Técnico de JBL.
- No esponga el sistema de altavoces a extremos de temperatura o humedad, a la luz solar directa ni a polvo o vibraciones excesivas.
- Coloque el sistema de altavoces sobre una superficie estable y plana. No deje caer los altavoces, no coloque objetos pesados encima ni aplique demasiada fuerza a los controles.
- Si necesita limpiarlos, use un paño suave y seco. Si es necesario, use un paño húmedo sin disolventes.
- Para proteger el sistema de altavoces, evite retroalimentación del micrófono, señales continuas de instrumentos musicales electrónicos o señales distorsionadas de cualquier fuente.
- No coloque los altavoces cerca de luces fluorescentes o lámparas de neón.
- Aunque los altavoces tienen protección magnética, mantenga los medios de almacenamiento magnéticos (como los discos y las cintas) por lo menos a cuatro pulgadas del sistema de altavoces para evitar pérdida de datos.
- ADVERTENCIA: Para reducir el riesgo de descarga eléctrica, no esponga este sistema de altavoces a la lluvia o la humedad.
- Utilice solamente los dispositivos de corriente aprobados por JBL nombrados en la etiqueta.

# regulaciones de la fcc

## Declaración de conformidad con la FCC

Este aparato cumple con la Parte 15 de las Normas de la FCC. El funcionamiento está sujeto a las dos condiciones siguientes: (1) Este aparato no puede causar interferencia dañina, y (2) este aparato debe aceptar cualquier interferencia que reciba, incluso la interferencia que pueda ocasionar funcionamiento indeseado.

## Interferencia de radio y televisión





Este equipo ha sido probado y se encontró que cumple con los límites para aparatos digitales de Clase B, de conformidad con la Parte 15 de las Normas de la FCC. Estos límites están diseñados para ofrecer una protección razonable contra interferencia dañina en una instalación residencial. Este equipo genera, utiliza y puede emitir potencia de radiofrecuencia y, si no se instala y se utiliza de acuerdo con las instrucciones, puede ocasionar interferencia dañina a las comunicaciones de radio. Sin embargo, no existe garantía de que no ocurrirá interferencia en una instalación en particular.

Si este equipo no causa interferencia a la recepción de radio o televisión, la cual puede determinarse encendiendo y apagando el equipo, se alienta al usuario a que intente corregir la interferencia de alguna de las siguientes formas:

- Aumente la separación entre el equipo y el receptor.
- Conecte el equipo a un tomacorriente distinto de manera que el equipo y el receptor queden en diferentes circuitos derivados.
- Consulte al vendedor o a un técnico de radio/TV con experiencia.

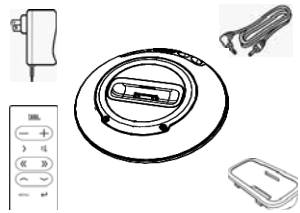
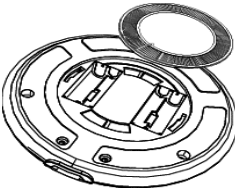
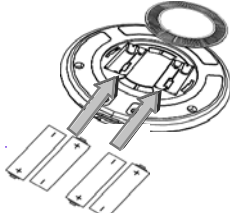
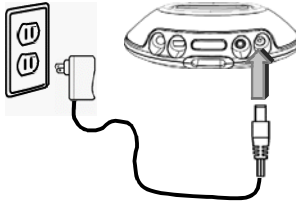
Los cambios o modificaciones que no estén aprobados expresamente por JBL podrían anular la autoridad del usuario para utilizar el equipo.

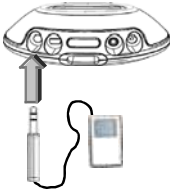
# guía de configuración sencilla del on stage<sup>™</sup> micro de jbl

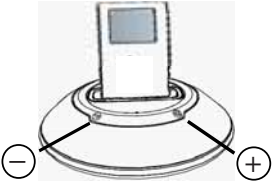
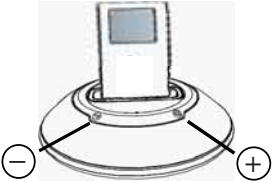
			
<p>Paso 1. Desempaque los adaptadores, el control remoto y el cable de entrada del On Stage Micro de JBL. Lea estas instrucciones completamente.</p>	<p>Paso 2. Ponga la puerta de las pilas en posición abierta y abra el compartimiento.</p>	<p>Paso 3. Coloque cuatro pilas AAA en el compartimiento.</p>	<p>Paso 4. Conecte el enchufe del adaptador de corriente a la toma marcada en la parte trasera del On Stage Micro de JBL y enchufe el adaptador de corriente al tomacorriente de la pared o a una regleta.</p>
 <p>oppure</p> 			
<p>Paso 5. Coloque el adaptador adecuado para iPod® en el On Stage Micro de JBL. Coloque su iPod en el conector del sincronizador o conecte el cable de entrada de audio a la parte trasera del On Stage micro de JBL. Conecte el cable de audio a la fuente de audio.</p>	<p>Paso 6. Apriete el botón de encendido en la parte trasera del On Stage Micro de JBL. Se encenderá una luz verde cuando el sistema del On Stage Micro de JBL esté encendido.</p>	<p>Paso 7. Ajuste el volumen usando (+) para subirlo y (-) para bajarlo. Apriete el botón para enmudecer el On Stage Micro de JBL. Apriete cualquier botón para desenmudecerlo.</p>	

# resolución de problemas del on stage micro<sup>™</sup> de jbl

Especificaciones del On Stage Micro de JBL	Síntoma	Problema posible	Solución
<p>Gama de frecuencias: 70Hz - 20kHz Consumo de energía: 10W máximo Potencia de entrada: 6V/1,5A Trasductor del On Stage Micro de JBL (2) 1 gama completa por canal Dimensiones: Diámetro – 6 (150mm) Altura – 1-3/4 (38mm) Peso del sistema: 2.22 lb (1.01kg) Pilas: Tamaño – AAA Tipo – Alcalinas, NiMh NO MEZCLE DISTINTOS TIPOS DE PILAS. NO MEZCLE PILAS NUEVAS CON PILAS MEDIO USADAS. LAS PILAS NO SE RECARGARÁN DENTRO DEL ON STAGE MICRO DE JBL.</p>	Solución de problemas		
	<p>No sale sonido del sistema de altavoces On Stage Micro de JBL.</p>	<p>No llega corriente al sistema.  El adaptador de corriente no está bien metido.</p>	<p>Asegúrese de que la fuente de energía esté conectada a una fuente de energía con corriente y bien conectada al On Stage Micro de JBL. Nota: Cuando el On Stage Micro de JBL esté encendido, se encenderá una luz verde en el On Stage Micro de JBL.</p>
		<p>No hay volumen o está muy bajo.  La fuente de entrada es baja.</p>	<p>Toque el botón para subir el volumen (+) en el control de volumen para desemmudecerlo y/o subir el volumen del sistema.  Nota: Al tocar el botón para bajar el volumen (-) el volumen del sistema bajará. Al tocar el botón para subir el volumen (+) y el botón para bajarlo (-) al mismo tiempo, el sistema quedará emmudecido.</p>
		<p>Pilas bajas o agotadas.</p>	<p>Suba el volumen del dispositivo de la fuente de audio. Cambie las pilas.</p>
		<p>iPod pausado.</p>	<p>Apriete el botón de Tocar del iPod o el control remoto.</p>
		<p>iPod pausado (en modo de sólo pilas).</p>	<p>Nota: Si el iPod está pausado por más de diez minutos, apriete el botón de encendido del On Stage Micro de JBL para volver a encender la unidad. Apriete (+) o (-) para desemmudecerlo.</p>

Si tiene cualquier pregunta o necesita asistencia, visite [www.jbl.com](http://www.jbl.com). Estas especificaciones están sujetas a cambios sin previo aviso.

Síntoma	Problema posible	Solución
<b>Solución de problemas</b>		
No sale sonido del sistema de altavoces On Stage Micro (continuación).	El On Stage Micro de JBL ha estado enmudecido por más de diez minutos en el modo de sólo pilas.	Apriete el botón de encendido del On Stage Micro de JBL para volver a encender la unidad. Apriete (+) o (-) para desenmudecerlo.
No hay corriente; la luz verde no se enciende.	El adaptador de la pared no está bien conectado al On Stage Micro de JBL.  El adaptador de la pared no recibe corriente alterna.	Examine la conexión del adaptador de la pared.  Coloque el adaptador de la pared en un tomacorriente conocido. Pruebe el tomacorriente con una lámpara u otro aparato.  Conecte el On Stage Micro de JBL a una fuente de audio conocida. Pruebe la fuente de audio con auriculares.

# guía de configuración sencilla del control remoto del on stage<sup>™</sup> micro de jbl

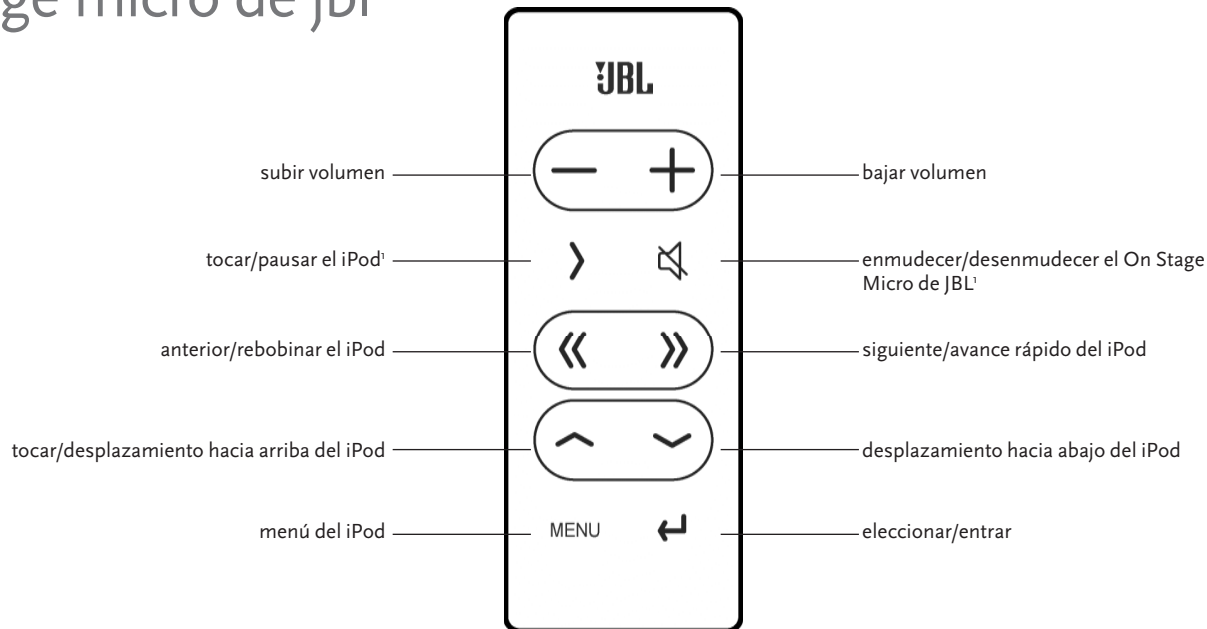

1. En el modo de sólo pilas, el On Stage Macro de JBL se apagará para ahorrar pilas cuando esté enmudecido o pausado por más de 10 minutos.



## Guida dell'utente

Inglese

Tedesco

Francese

Spagnolo

Italiano

Olandese

Coreano

Danese

Norvegese

Giapponese

Cinese semplificato

iPod non compreso



jbl on stage micro <sup>TM</sup> music dock iPod® portatile





## istruzioni di sicurezza per jbl on stage micro

Prima dell'uso si raccomanda di leggere le seguenti precauzioni:

- Leggere le istruzioni. Prima di provare a far funzionare il presente sistema audio, leggere attentamente tutte le istruzioni operative e di sicurezza.
- Conservare le istruzioni per eventuali consultazioni future.
- Osservare gli avvertimenti. Tutti gli avvertimenti riportati sul presente sistema audio e nelle istruzioni operative devono essere rispettati.
- Seguire le istruzioni. E' necessario seguire tutte le istruzioni operative e per l'uso.
- **PER PREVENIRE RISCHI DI SCOSSE ELETTRICHE, NON RIMUOVERE IL COPERCHIO (O RETRO). ALL'INTERNO DELL'UNITA' NON SONO INFATTI PRESENTI COMPONENTI CHE POSSANO ESSERE SOTTOPOSTI A MANUTENZIONE DALL'UTENTE. PER L'ASSISTENZA RIVOLGERSI AI TECNICI QUALIFICATI JBL.**
- Non esporre gli altoparlanti a liquidi o solventi.
- Non rimuovere mai le mascherine per sottoporre a manutenzione il sistema di altoparlanti. Quest'ultimo non contiene infatti alcun componente che possa essere sottoposto a manutenzione dall'utente. Per tutti gli interventi di assistenza rivolgersi al Gruppo Assistenza Tecnica JBL.
- Non esporre il sistema di altoparlanti a temperature o umidità estreme, alla luce solare diretta, nonché ad eccessivi carichi di polvere o vibrazioni.
- Posizionare il sistema di altoparlanti su una superficie piana e stabile. Non farlo cadere, applicare forze eccessive sui comandi o riporre oggetti pesanti sulla sommità dell'altoparlante.
- Se si rende necessaria una pulizia, usare un panno morbido ed asciutto. Se necessario, usare un panno umido senza solventi.
- Per proteggere il sistema di altoparlanti, evitare eventuali feedback da microfoni, uscite continue da strumenti musicali elettronici o uscite distorte da qualsiasi sorgente di segnale.
- Non posizionare gli altoparlanti accanto a sorgenti di luce fluorescente o apparecchi per illuminazione al neon.
- Benché gli altoparlanti siano schermati magneticamente, per evitare perdite di dati conservare eventuali supporti per memorizzazione magnetici (dischi e nastri) ad una distanza di almeno quattro pollici dal sistema di altoparlanti.
- **AVVERTIMENTO:** Per ridurre il rischio di incendi o scosse elettriche, non esporre il presente sistema di altoparlanti a pioggia o umidità.
- Utilizzare soltanto gli alimentatori approvati da JBL riportati sull'etichetta del prodotto.
- Assicurarsi che l'adattatore di rete corrisponda alle specifiche caratteristiche previste nel paese di utilizzo.

# conformità fcc

## Dichiarazione di conformità FCC

Quest'apparecchiatura è conforme alla Parte 15 delle norme FCC. Il suo funzionamento è soggetto alle due condizioni seguenti: (1) che quest'apparecchio non possa causare interferenze nocive; e (2) che possa tollerare tutte le interferenze subite, comprese quelle causate da funzionamenti inopportuni.

## Interferenze radiotelevisive







Quest'apparecchiatura è stata testata e riscontrata conforme ai limiti fissati per i dispositivi digitali di classe B, in conformità alla Parte 15 dei regolamenti FCC. Tali limiti sono ideati per assicurare una ragionevole protezione dalle interferenze nocive nelle installazioni residenziali. Quest'apparecchio genera, utilizza e può irradiare energia a radiofrequenza e, se non installato ed utilizzato in conformità alle istruzioni, può causare interferenze dannose per le comunicazioni radio. Tuttavia, non vi è alcuna garanzia che le interferenze non si verifichino effettivamente in un'installazione particolare.

Se quest'apparecchio causa interferenze alla ricezione radiotelevisiva - determinabili spegnendo e riaccendendo il medesimo - l'utente dovrebbe tentare di eliminarle attuando una o più delle seguenti misure:

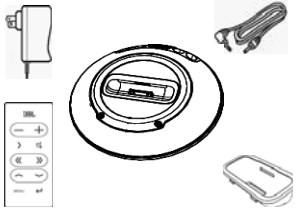
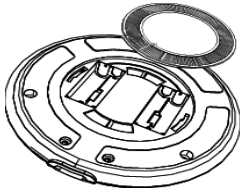
- Aumentare la separazione tra apparecchio e ricevitore.
- Collegare l'apparecchio ad una presa diversa, in modo che apparecchio e ricevitore si trovino su diversi circuiti derivati.
- Rivolgersi al rivenditore o ad un tecnico radiotelevisivo d'esperienza.

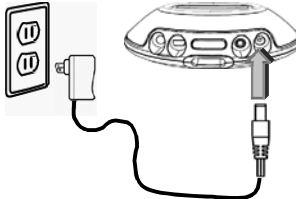
Eventuali modifiche o variazioni non espressamente autorizzate da JBL possono comportare il decadere dell'autorizzazione dell'utente a far funzionare l'apparecchio.

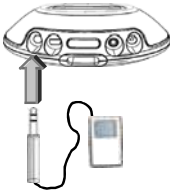
# guida all'installazione di jbl on stage™\* micro

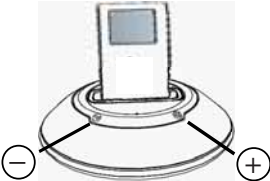
			
<p>Punto 1. Rimuovere JBL On Stage Micro, gli adattatori, il telecomando ed il cavo audio dalla confezione. Leggere attentamente le presenti istruzioni.</p>	<p>Punto 2. Sbloccare lo sportello delle batterie, in modo da poter accedere al vano</p>	<p>Punto 3. Inserire nel vano batterie quattro batterie formato AAA.</p>	<p>Punto 4. Collegare l'alimentazione tramite connessione Jack alla specifica entrata, presente sul retro di JBL On Stage Micro ed inserire l'adattatore alla rete elettrica</p>
	<p>oppure</p> 		
<p>Punto 5. Inserire lo specifico adattatore per il proprio iPod® su JBL On Stage Micro. Inserire l'iPod nel connettore oppure collegare il cavo d'entrata audio al retro di JBL On Stage Micro. Collegare il cavo audio alla sorgente audio.</p>		<p>Punto 6. Premere il pulsante Power presente sul retro di JBL On Stage Micro. Quando il sistema On Stage Micro è attivo, si accende un LED verde.</p>	<p>Punto 7. Regolare il volume usando (+) per aumentarlo e (-) per diminuirlo. Premere entrambi per mettere in mute JBL On Stage Micro. Premere uno qualsiasi dei due pulsanti per eliminare il mute.</p>

# Risoluzione dei problemi jbl on stage<sup>TM</sup> micro

Specifiche di JBL On Stage Micro	Sintomo	Problema possibile	Soluzione
	Diagnostica		
<p>Risposta in frequenza: 70Hz – 20kHz</p> <p>Consumo massimo: 10W</p> <p>Tensione di ingresso: 6V/1,5A</p> <p>Trasduttore: (2) 1 Full range per canale</p> <p>Misure: Diametro – 6 (150mm) Altezza – 1-3/4 (38mm)</p> <p>Peso del sistema: 1,01 kg (1,01kg)</p> <p>Batterie: Formato – AAA</p> <p>Tipo – alcaline, NiMh</p> <p><b>NON UTILIZZARE BATTERIE DI TIPI DIVERSI.</b></p> <p><b>NON UTILIZZARE BATTERIE CARICHE E PARZIALMENTE CARICHE</b></p> <p><b>LE BATTERIE NON SI RICARICANO MENTRE SONO INSERITE IN JBL ON STAGE MICRO.</b></p>	<p>Nessun suono emesso dal sistema di altoparlanti JBL On Stage Micro</p>	<p>Sistema non alimentato.</p> <p>Connettore di alimentazione non correttamente inserito.</p>	<p>Assicurarsi che l'alimentatore sia collegato ad una sorgente di alimentazione sotto tensione e che sia correttamente connesso a JBL On Stage Micro. Nota: Quando JBL On Stage Micro è alimentato, si deve accendere un LED verde.</p>
		<p>Volume assente o basso.</p>	<p>Agire sul tasto "Aumento volume" (+) del comando di volume per togliere il mute e/o aumentare il livello di volume del sistema.</p>
		<p>Sorgente d'entrata bassa.</p>	<p>Nota: Agendo sul tasto "Diminuzione volume" (-) si riduce il volume del sistema. Premendo contemporaneamente il tasto (+) e il tasto (-) si mette in mute il sistema. Aumentare il livello del volume sul dispositivo audio sorgente.</p>
		<p>Batterie quasi scariche o esauste.</p>	<p>Sostituire le batterie.</p>
		<p>iPod in pausa.</p>	<p>Premere il pulsante riproduzione dell'iPod o il telecomando.</p>
<p>iPod in pausa (modalità batterie soltanto).</p>	<p>Nota: Se l'iPod è in pausa da oltre dieci minuti, premere il pulsante Power di JBL On Stage Micro per riaccendere l'unità. Premere (+) o (-) per eliminare il mute.</p>		

Per qualsiasi chiarimento o ulteriore assistenza, si rimanda al sito [www.jbl.com](http://www.jbl.com).  
Le presenti specifiche sono soggette a modifiche senza preavviso.

Sintomo	Problema possibile	Soluzione
<b>Diagnostica</b>		
Nessun suono emesso dal sistema di altoparlanti JBL On Stage Micro (continua).	JBL On Stage Micro è rimasto in mute per oltre dieci minuti nella modalità batteria soltanto.	Premere il pulsante Power di JBL On Stage Micro per riaccendere l'unità. Premere (+) o (-) per togliere il mute.
Alimentazione assente; il LED verde non è illuminato.	L'adattatore A.C. non è inserito alla rete.  L'adattatore A.C. non è connesso.	Controllare il collegamento dell'adattatore A.C.  Inserire l'adattatore A.C. alla rete elettrica. Testare la presa con una lampada o un altro dispositivo.  Collegare JBL On Stage Micro ad una sorgente audio nota. Testare la sorgente audio mediante delle cuffie.

# Funzioni del telecomando di jbl on stage<sup>TM\*</sup> micro

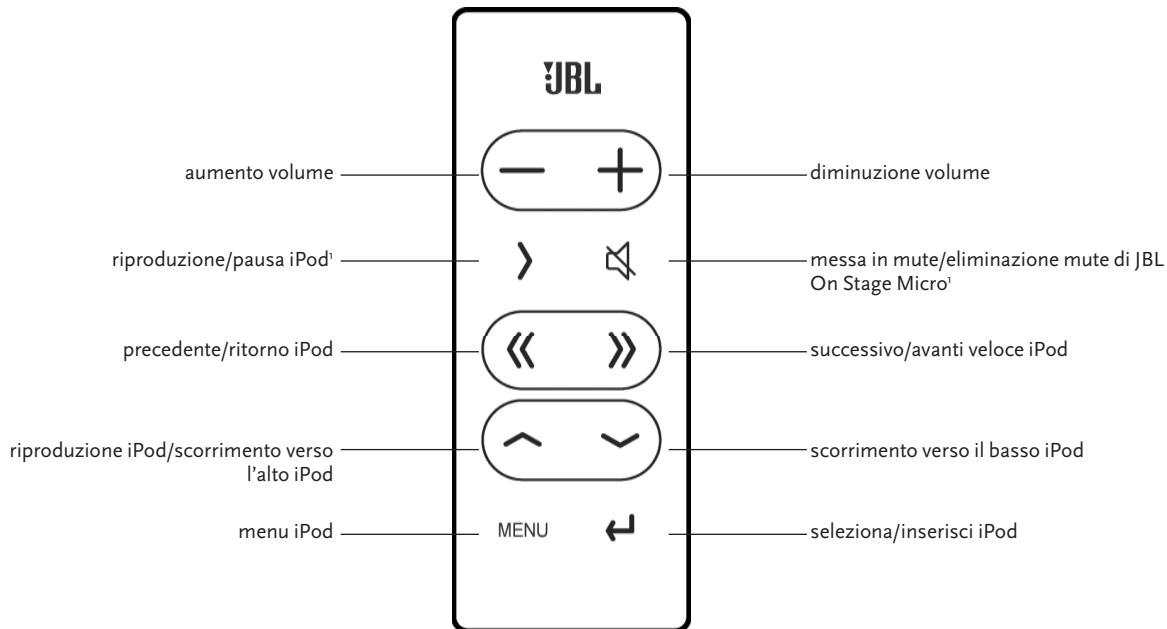

<sup>1</sup> Nella modalità batteria soltanto, per risparmiare batteria, JBL On Stage Micro si spegne quando rimane in mute o in pausa per oltre dieci minuti.



iPod niet inbegrepen

## Gebruikershandleiding

Engels

Duits

Frans

Spaans

Italiaans

Nederlands

Koreaans

Deens

Noors

Japans

Vereenvoudigd Chinees



jbl on stage micro draagbaar iPod® muziekstation





## jbl on stage micro veiligheidsvoorschriften

Lees voor het gebruik de volgende voorzorgsmaatregelen:

- Lees de instructies. Alle veiligheids- en bedieningsinstructies dienen voorafgaand aan iedere poging tot bediening van dit audiosysteem grondig gelezen te worden.
- Bewaar de instructies voor toekomstige raadpleging.
- Neem waarschuwingen in acht. Alle waarschuwingen op dit audiosysteem en in de bedieningsinstructies dienen in acht genomen te worden.
- Houd u aan de instructies. Alle bedienings- en gebruiksinstructies dienen gevolgd te worden.
- **VERMIJD HET RISICO OP EEN ELEKTRISCHE SCHOK EN VERWIJDER DE BEHUIZING (OF DE ACHTERKANT) NIET. DIT APPARAAT HEEFT GEEN ONDERDELEN DIE DOOR DE GEBRUIKER ONDERHOUDEN KUNNEN WORDEN. GA VOOR ONDERHOUD EN REPARATIE NAAR JBL-GEKWALIFICEERD ONDERHOUDSPERSONEEL.**
- Stel de luidsprekers niet bloot aan vloeistoffen of oplosmiddelen.
- Verwijder nooit de luidsprekerschermen voor onderhoud of reparatie aan het luidsprekersysteem. Het luidsprekersysteem bevat geen onderdelen die door de gebruiker onderhouden kunnen worden. Ga voor alle onderhoud en reparaties naar de JBL Technische Ondersteuningsgroep.
- Stel het luidsprekersysteem niet bloot aan extreme temperaturen of vochtigheid, en ook niet aan direct zonlicht, overmatig stof of trillingen.
- Plaats het luidsprekersysteem op een stabiele, vlakke ondergrond. Laat de luidsprekers niet vallen, oefen geen overmatige druk uit op het bedieningspaneel en plaats geen zware voorwerpen boven op de luidspreker.
- Gebruik voor reiniging een zachte droge doek. Gebruik indien nodig een vochtige doek zonder oplosmiddelen.
- Vermijd, ter bescherming van het luidsprekersysteem, rondzingen van de microfoon, doorlopende uitvoer van elektrische muziekinstrumenten of een vervormde uitvoer van een signaalbron.
- Plaats de luidsprekers niet in de buurt van fluorescerende lichtbronnen of neonlampen.
- De luidsprekers zijn weliswaar magnetisch beveiligd, maar houd magnetische opslagmedia (schijven en banden) toch ten minste 10 cm van het luidsprekersysteem vandaan om gegevensverlies te voorkomen.
- **WAARSCHUWING:** Stel, om het risico op brand of een elektrische schok te verlagen, het luidsprekersysteem niet bloot aan regen of vocht.
- Gebruik uitsluitend door JBL goedgekeurde en op het productlabel vermelde stroomvoorzieningen.

# fcc voorschriften

## FCC-conformiteitsverklaring

Dit apparaat voldoet aan Deel 15 van de FCC-voorschriften. De werking dient aan de volgende twee voorwaarden te voldoen: (1) Het apparaat mag geen schadelijke storing veroorzaken en (2) het apparaat dient storing waar het aan blootgesteld wordt te aanvaarden, inclusief storing die ongewenst functioneren tot gevolg heeft.

## Radio- en televisiestoring







Dit apparaat is getest en blijft, overeenkomstig Deel 15 van de FCC-voorschriften, binnen de limieten van een B-klasse digitaal apparaat. Deze limieten zijn ingesteld om een redelijke bescherming tegen schadelijke storing in een woonsituatie te bieden. Dit apparaat brengt radiofrequentie-energie voort, maakt daar gebruik van en straalt deze uit. Indien het apparaat niet overeenkomstig de instructies geïnstalleerd en gebruikt wordt, kan het schadelijke storing aan radiosignalen veroorzaken. Er wordt echter niet gegarandeerd dat zich bij een bepaalde installatie geen storingen voordoen.

Als dit apparaat de ontvangst van radio- of televisiesignalen verstoort, hetgeen kan worden vastgesteld door het apparaat uit en daarna aan te zetten, raden we de gebruiker aan om de storing te verhelpen door een van de volgende maatregelen te treffen:

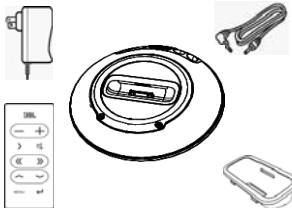
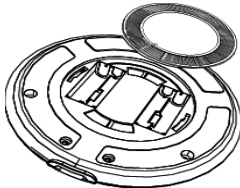
- Vergroot de afstand tussen het apparaat en de ontvanger.
- Sluit het apparaat op een ander stopcontact aan zodat het apparaat en de ontvanger tot een verschillende elektriciteitsgroep behoren.
- Raadpleeg de dealer of een ervaren radio/tv-technicus voor hulp.

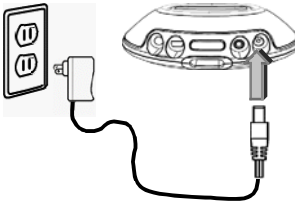
Wijzigingen of aanpassingen die niet uitdrukkelijk door JBL zijn goedgekeurd, kunnen leiden tot nietigverklaring van het recht van de gebruiker om het apparaat te bedienen.

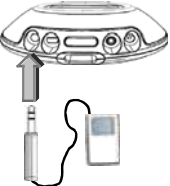
# jbl on stage™ micro handleiding eenvoudige installatie

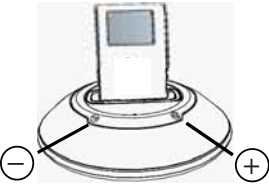
			
<p>Stap 1. Pak de JBL On Stage Micro, satellieten, stroomadapter en ingangskabel uit. Lees de instructies volledig door.</p>	<p>Stap 2. Ontgrendel de deur van het batterijvak en open het batterijvak.</p>	<p>Stap 3. Plaats vier AAA -batterijen in het batterijvak.</p>	<p>Stap 4. Steek de voedingsplug in de daarvoor bestemde ingang aan de achterkant van de JBL On Stage Micro en steek de stekker van de stroomadapter in het stopcontact of een stekkerdoos.</p>
	<p>of</p> 		
<p>Stap 5. Plaats de juiste iPod® adapter op de JBL On Stage Micro. Plaats de iPod op de aansluiting van het station of sluit de audio-invoerkabel aan de achterkant van de JBL On Stage Micro aan. Verbind de audio-ingangskabel met een geluidsbron.</p>		<p>Stap 6. Druk op de aan- en uitknop aan de achterkant van de JBL On Stage Micro. Een groen led-lampje gaat branden als het JBL On Stage Micro systeem aan staat.</p>	<p>Stap 7. Regel het geluid met (+) voor harder en (-) voor zachter. Druk op beide knoppen van de JBL On Stage Micro om het geluid te dempen. Druk op een van de knoppen om het dempen uit te schakelen.</p>

# oplossen van problemen met uw jbl on stage micro™

JBL On Stage Micro Specificaties	Verschijsel	Mogelijk probleem	Oplossing
Oplossen probleem			
<p>Frequentiebereik : 40 Hz – 20 kHz Elektriciteitsverbruik: 10W maximaal Opgenomen vermogen: 6V/1,5A JBL On Stage Micro Transductor: (2) 25 mm Volledig bereik per kanaal Afmetingen: Diameter: 150 mm Hoogte: 38 mm Gewicht systeem: 1,01 kg Batterij: Grootte: AAA Soort: Alkaline, NiMh GEBRUIK GEEN VERSCHILLENDE BATTERIJSOORTEN DOOR ELKAAR. GEBRUIK GEEN OPGELADEN EN GEDEELTELIJK OPGELADEN BATTERIJEN DOOR ELKAAR. BATTERIJEN WORDEN NIET OPGELADEN WANNEER ZE IN DE JBL ON STAGE MICRO ZITTEN.</p>	<p>Er komt geen geluid uit het JBL On Stage Micro luidsprekersysteem.</p>	<p>Het systeem krijgt geen stroom.</p> <p>De stekker van de stroomadapter zit er niet goed in.</p>	<p>Controleer of de stroomkabel op een werkend stopcontact is aangesloten en op de juiste manier op de JBL On Stage Micro is aangesloten. Let op: Als de JBL On Stage Micro aan staat, moet er een groen led-lampje op de JBL On Stage Micro branden.</p>
		<p>Geen geluid of het geluid is zacht.</p> <p>Inkomende bron is zacht.</p>	<p>Druk op de knop 'Harder' (+) op de volumeregeling om het dempen uit te schakelen en/of het geluidsniveau van het systeem te verhogen.</p> <p>Let op: Door op de knop 'Geluid Zachter' (-) te drukken, wordt het geluid uit het systeem verminderd. Door tegelijkertijd de (+) en (-) knoppen van de volumeregeling aan te raken, wordt het geluid van het systeem gedempt.</p> <p>Zet het geluid op het apparaat dat de bron is van het geluid, harder.</p>
		<p>Lege of bijna lege batterijen.</p>	<p>Vervang de batterijen.</p>
		<p>iPod in pauzestand.</p>	<p>Druk op de knop Afspelen op de iPod of op de afstandsbediening</p>
		<p>iPod in pauzestand (Battery Only- stand).</p>	<p>Let op: Als de iPod langer dan tien minuten in de pauzestand staat, druk dan op de aanknop van de JBL On Stage Micro om het apparaat weer aan te zetten. Druk op (+) of (-) om het dempen uit te schakelen</p>

Bezoek voor vragen of meer hulp onze website [www.jbl.com](http://www.jbl.com).  
Deze specificaties kunnen zonder voorafgaande kennisgeving worden gewijzigd.

Verschijnsel	PMogelijk probleem	Oplossing
<b>Oplossen probleem</b>		
Er komt geen geluid uit het JBL On Stage Micro luidsprekersysteem (vervolg)	Het geluid van de JBL On Stage Micro is in de Battery Only-stand langer dan tien minuten gedempt.	Druk op de knop 'aan' van de JBL On Stage Micro Power om het apparaat weer in te schakelen. Druk op (+) of (-) om het dempen uit te schakelen.
Geen stroom; groen led-lampje brandt niet.	De wandstekker van de JBL On Stage Micro is niet goed aangesloten.  De wandstekker krijgt geen netvoeding.	Controleer de aansluiting van de wandstekker.  Steek de wandstekker in een zeker werkend stopcontact. Controleer met een lamp of een ander apparaat of het stopcontact het doet.  Sluit de JBL On Stage Micro aan op een zeker werkende geluidsbron. Test de geluidsbron met een hoofdtelefoon.

# jbl on stage™ micro handleiding voor eenvoudige instelling

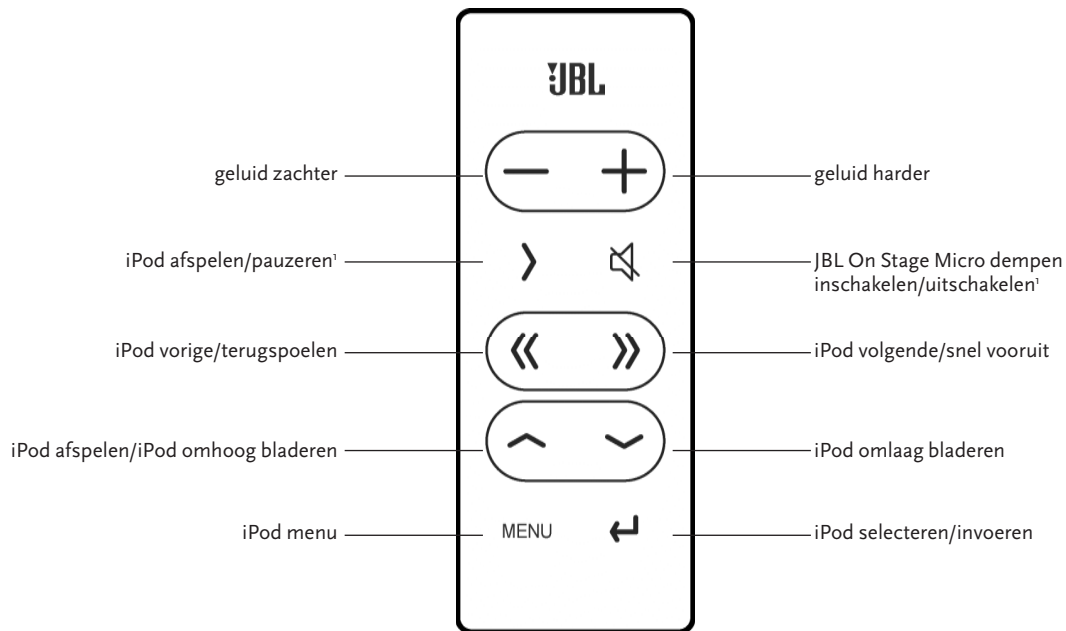

<sup>1</sup> Om de batterijen te sparen, schakelt de JBL On Stage Micro in de Battery Only-stand zichzelf uit wanneer het geluid langer dan tien minuten is gedempt of het systeem langer dan tien minuten in de pauzestand staat.



사용자 안내서  
영어  
독일어  
불어  
스페인어  
이탈리아어  
네덜란드어  
한국어  
덴마크어  
노르웨이어  
일어  
간편 중국어

iPod 포함 안됨



jbl on stage micro <sup>TM</sup> 휴대용 iPod® 뮤직 도크





## jbl on stage micro 안전 지시 사항

사용하기 전에 다음 주의 사항을 읽어 주십시오.:

지시 사항을 읽으십시오. 이 오디오 시스템을 작동 시도하기 전에 안전 및 작동 지시 사항을 모두 읽어야만 합니다.

향후 참고하기 위해 지시 사항을 보관해 두십시오.

주의 사항을 엄두해 두십시오. 이 오디오 시스템과 작동 지시 사항에 포함된 주의 사항을 모두 지켜야 합니다.

지시 사항을 읽으십시오. 작동 및 사용 지시 사항을 모두 따라야만 합니다.

전기 쇼크 위험을 방지하기 위해 책 표지(또는 뒷면)을 분리 제거하지 마십시오. 본 제품 안에는 사용자가 직접 수리할 수 있는 부품이 없습니다. 수리 서비스는 자격을 갖춘 JBL 서비스 직원에게 문의해 주십시오. 스피커를 액체나 용액에 노출시키지 마십시오.

스피커 시스템을 수리하려고 그릴 커버를 제거하면 절대 안됩니다. 스피커 시스템에는 사용자가 직접 고칠 수 있는 부품이 없습니다. 모든 수리 서비스는 JBL 기술 지원 그룹에 맡기십시오.

스피커 시스템을 극도의 온도나 습도, 직접 쬐는 햇빛 또는 진동에 노출시키지 마십시오.

스피커 시스템을 고정된 수평 표면에 놓으십시오. 떨어뜨리거나 콘트롤에 너무 강한 힘을 가하거나 스피커 위에 무거운 물건을 놓지 마십시오.

뒹야 할 때는 부드러운 마른 천을 사용하십시오. 필요한 경우, 용액이 묻지 않은 젖은 천을 사용하십시오.

스피커 시스템을 보호하기 위해 마이크포폰 피드백, 전자 음악 연주기에서 나오는 계속되는 출력 또는 그 어떤 신호 자원에서 나오는 변형된 출력을 피하십시오.

스피커를 형광등 불 자원이나 네온 빛 고정 장치 근처에 놓지 마십시오.

스피커가 자석으로 이미 보호되어 있지만 테이퍼 손실을 방지하기 위해 미디어(디스크 및 테이프)를 스피커 시스템에서 적어도 4 인치 정도 떨어지게 하십시오.

주의: 화재 또는 전기 쇼크의 위험을 줄이기 위해 스피커 시스템을 비 또는 습기에 노출되지 않게 하십시오.

제품 레이블에 명시되어 있는 JBL 승인 전원 제품만 사용하십시오.

# fcc 규정

## FCC 준수 성명 선언서

이 장치는 FCC 규정 15부에 따릅니다. 이 장치의 작동은 다음 두 가지 조건에 따릅니다. (1) 이 장치는 유해적 간섭을 유발하지 않습니다. (2) 이 장치는 또한 원치 않는 작동을 유발시킬 수 있는 간섭을 포함한 모든 간섭을 수용하여야 합니다.

## 라디오 및 텔레비전 간섭

이 장비는 시험을 거쳐 FCC 규정 15부에 따라 클래스 B 디지털 장치에 대한 제한을 준수하는 것으로 확인되었습니다. 이러한 제한은 주거 설치에 있어 유해적 간섭에 대한 적절한 보호를 하기위한 것입니다. 이 장비는 무선 주파수 에너지를 생성하고 사용하며 방사할 수 있으며 지시 사항에 따라 설치되고 사용되지 않을 경우 무선 통신에 유해적 간섭을 가져올 수 있습니다. 그러나 어떤 특정 설치에 간섭이 발생하지 않는다는 보장은 없습니다.

만약 이 장비가 무선 또는 텔레비전 수신에 대한 간섭을 가져온다면, 이는 장비를 끈 다음 다시 켜서 확인할 수 있는바, 사용자는 다음 조치 중 한 가지 이상을 써서 간섭 문제를 해결하길 바랍니다.

본 장비와 수신기 사이의 거리를 더 둡니다.

다른 아웃렛에 장비를 연결하여 장비와 수신기가 서로 다른 지로의 회로에 연결되도록 하십시오.

판매 업체나 숙련된 무선/TV 기술자와의 상담을 통해 도움을 받으십시오.

JBL의 명시적 승인을 받지않은 변경 또는 수정으로 인해 사용자의 본 장비 작동권한이 무효화 될 수 있습니다.

# jbl on stage™ 쉬운 설정 안내

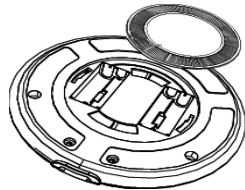
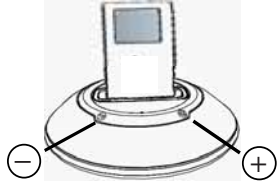
			
<p>제 1 단계. JBL On Stage Micro, 어댑터, 리모트 콘트롤, 그리고 입력 케이블을 꺼내십시오. 본지시 사항을 전부 읽으십시오.</p>	<p>제 2 단계. 잠기지 않은 위치로 배터리 문을 이동하여 배터리 칸막이를 여십시오.</p>	<p>제 3 단계. AAA 배터리 4개를 배터리 칸막이에 넣으십시오.</p>	<p>제 4 단계. 전원 어댑터 플러그를 JBL On Stage Micro의 뒷 부분에 표시된 입력구에 연결하고 전원 어댑터를 벽 콘센트 또는 전원 스트립에 꽂으십시오.</p>
	<p>또는</p> 		
<p>제 5 단계. 적절한 iPod® 어댑터를 JBL On Stage Micro 위에 놓으십시오. iPod 를 도킹 커넥터 위에 놓든지 오디오 입력 케이블을 JBL On Stage Micro 뒷 부분에 연결하십시오. 오디오 케이블을 오디오 자원에 연결하십시오.</p>	<p>제 6 단계. JBL On Stage Micro 뒤에 있는 전원 버튼을 누르십시오. JBL On Stage Micro 시스템이 켜지면 초록색 LED가 밝혀질 것입니다</p>	<p>제 7 단계. (+)를 사용하여 높이고 (-)를 사용하여 낮추어 볼륨을 조절하십시오. 둘 다 눌러 JBL On Stage Micro 소음을 제거하십시오. 두 개의 버튼 중 하나를 눌러 소음 제거를 취소하십시오.</p>	

# jbl on stage™ micro 문제 해결

JBL On Stage Micro 사양	증상	가능한 문제	해결
	문제 해결		
<p>주파수 범위: 70Hz 내지 20kHz 전원 소비: 최대 10W 전원 입력: 6V/1.5A JBL On Stage Micro 변환기: (2) 채널당 전 범위 하나 차원: 직경 - 6 (150mm) 높이 - 1-3/4 (38mm) 시스템 무게: 2.22 파운드 (1.01kg) 배터리: 크기 - AAA 유형 - Alkaline, NiMh 배터리 유형을 혼합하지 마시오. 충전되거나 부분적으로 충전된 배터리를 혼합하지 마시오. 배터리는 JBL ON STAGE MICRO 안에 있는 동안 재충전되지 않습니다.</p>	<p>JBL On Stage Micro 스피커 시스템에서 아무런 소리도 나지 않음.</p>	<p>시스템에 전원이 없음.</p> <p>전원 어댑터 플러그가 제대로 삽입되어 있지 않음.</p>	<p>전원 공급이 활성 전원 자원에 연결되고 JBL On Stage Micro에 제대로 연결되어 있도록 하십시오. 참고: JBL On Stage Micro가 켜져 있을 때는 JBL On Stage Micro에 초록색 전원 LED가 켜집니다.</p>
		<p>볼륨이 전혀 없거나 낮음.</p>	<p>볼륨 컨트롤에 있는 볼륨 “업” (+) 패드를 먼저 소음을 제거하거나 시스템 볼륨 레벨을 높이십시오.</p> <p>참고: 볼륨 “다운” (-) 패드를 만지면 시스템 볼륨이 낮아집니다. (+)와 (-) 볼륨 컨트롤 패드를 둘 다 동시에 누르면 시스템이 소음 제거됩니다.</p>
		<p>입력 자원이 낮음.</p>	<p>오디오 자원 장치의 볼륨 레벨을 높이십시오.</p>
		<p>낮거나 사용되어 버린 배터리.</p>	<p>배터리를 갈아 끼우십시오.</p>
		<p>iPod 일시 중지됨</p>	<p>iPod 또는 리모트 컨트롤에 있는 재생 버튼을 누르십시오.</p>
		<p>iPod 일시 중지됨 (배터리 모드)</p>	<p>참고: iPod가 10분 이상 일시 중지되었을 경우에는 JBL On Stage Micro 전원 버튼을 눌러 기기를 다시 켜십시오. (+) 또는 (-)를 눌러 소음 제거를 취소하십시오.</p>

질문이 있거나 추가 지원이 필요하면 [www.jbl.com](http://www.jbl.com)을 방문하십시오.

이러한 사양은 **통보 없이 변경될 수 있습니다.**

증상	가능한 문제	해결
<b>문제 해결</b>		
JBL On Stage Micro 스피커 시스템에서 아무런 소리도 나지 않음 (계속).	JBL On Stage Micro가 배터리 모드에서만 10분 이상 소음 제거 상태로 있었음.	기기를 다시 켜려면 JBL On Stage Micro 전원 버튼을 누르십시오. (+) 또는 (-)를 눌러 소음 제거를 취소하십시오.
전원이 없음; 초록색 LED가 켜져 있지 않음	벽 어댑터가 JBL On Stage Micro에 제대로 꽂혀 있지 않음  벽 어댑터가 AC 전원을 수신하고 있지 않음.	벽 어댑터의 연결 상태를 확인하십시오.  알려진 전원 공급된 콘센트에 벽 어댑터를 끼십시오. 등이나 다른 장치를 사용하여 전원콘센트를 시험하십시오.  JBL On Stage Micro를 알려진 오디오 자원에 연결하십시오. 헤드폰을 사용하여 오디오 자원을 시험하십시오.

# jbl on stage<sup>TM</sup> micro 리모트 쉬운 설정 안내

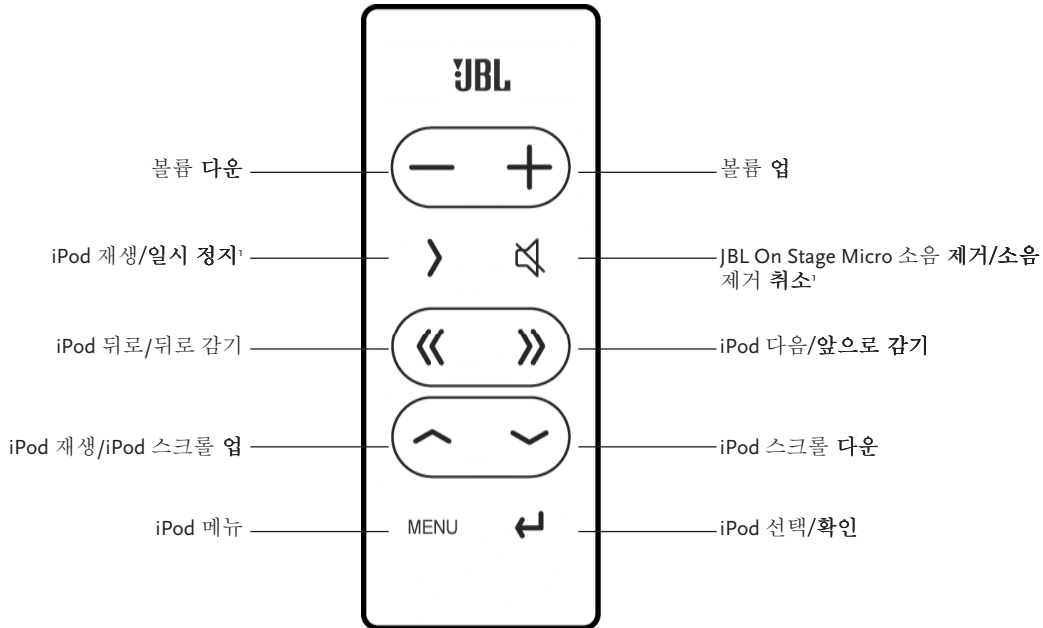

1. 배터리전용인 모드 1에서 JBL On Stage Micro가 10분 이상 소리가 없거나 정지 되었을 때는 배터리 전원을 절약하기 위해 자동으로 꺼지게 됩니다.



iPod er ikke inkluderet

## Brugervejledning

Engelsk

Tysk

Fransk

Spansk

Italiensk

Hollandsk

Koreansk

Dansk

Norsk

Japansk

Forenklet kinesisk



jbl on stage micro bærbart iPod® højtalersystem





## JBL on stage micro sikkerhedsinstruktioner

Læs følgende forholdsregler inden apparatet tages i brug:

- Læs instruktionerne. Alle drifts- og sikkerhedsinstruktioner skal læses grundigt, inden dette lydssystem tages i brug.
- Opbevar instruktionerne til fremtidig brug.
- Vær opmærksom på advarslerne. Alle advarsler på dette lydssystem og i brugervejledningen skal overholdes.
- Følg instruktionerne. Alle instruktioner for brug og drift af apparatet skal følges.
- AF HENSYN TIL RISIKO FOR ELEKTRISK STØD, UNDLAD AT FJERNE APPARATETS YDERSTYKKE (ELLER BAGSTYKKE). DER FINDES INGEN DELE I ENHEDEN, SOM KAN ELLER SKAL SERVICERES AF BRUGEREN. REPARATIONER ELLER UDBEDRINGER BØR KUN UDFØRES AF EN AUTORISERET JBS-SERVICETEKNIKER.
- Højtalerne må ikke komme i kontakt med væsker eller opløsningsmidler.
- Fjern aldrig gitterbeklædningen for at servicere højtalersystemet. Højtalersystemet indeholder ingen dele, som kan eller skal serviceres af brugeren. Ved alle former for servicering eller reparation, kontakt JBLs tekniske support (JBL Technical Support Group).
- Højtalersystemet må ikke udsættes for ekstrem kulde eller varme, høj luftfugtighed, direkte sollys, støvede omgivelser eller vibrationer.
- Placér højtalersystemet på en stabil, vandret overflade. Tunge objekter må ikke stilles oven på højttaleren; undgå at tabe enheden og hårdhændet behandling af betjeningsknapperne.
- Brug en blød, tør klud til rengøring af enheden. Om nødvendigt, brug en fugtig klud uden nogen former for opløsningsmiddel.
- For at beskytte højtalersystemet, undgå mikrofon feedback, vedvarende afspilning af elektroniske musikinstrumenter, eller forvrænget output fra enhver signalkilde.
- Undgå at placere højtalerne tæt på fluorescerende lyskilder eller neonrør.
- Selvom højtalerne er magnetisk afskærmede, bør magnetiske lagringsmedier (disketter og bånd) holdes i en afstand af mindst 10 cm fra højtalersystemet, for at undgå tab af data.
- ADVARSEL: Af hensyn til faren for brand eller elektrisk stød må dette højtalersystem ikke udsættes for regn eller fugt.
- Brug kun JBL-godkendte strømforsyninger, som er angivet på produktmærkaten.

# fcc bestemmelser

## FCC Overensstemmelseserklæring

Dette apparat overholder afsnit 15 i FCC-bestemmelserne. Betjening er underlagt de følgende to betingelser: (1) Apparatet må ikke forårsage skadelige forstyrrelser; og (2) apparatet skal kunne modstå en hvilken som helst modtaget forstyrrelse, herunder forstyrrelser, der kan forårsage uønsket drift.

## Forstyrrelse af radio- eller fjernsynsmodtagelse

Dette udstyr er blevet testet og det er konstateret at det er i overensstemmelse med begrænsningerne for en klasse B digital enhed, i henhold til afsnit 15 i FCC-bestemmelserne. Disse begrænsninger har til formål at sikre rimelig beskyttelse mod skadelige forstyrrelser i forbindelse med en installation i et boligmiljø. Dette udstyr genererer, anvender og kan udstråle radiofrekvensenergi, og kan, hvis ikke installeret og anvendt i henhold til instruktionerne, forårsage skadelige forstyrrelser for radiokommunikation. Der gives dog ingen garanti for, at forstyrrelser ikke vil forekomme i forbindelse med en bestemt installation.

Hvis udstyret forårsager forstyrrelser for radio- eller fjernsynsmodtagelse, hvilket kan fastslås ved at slukke og tænde for udstyret, opfordres brugeren til at prøve at korrigere forstyrrelsen på en eller flere af følgende måder:





Øg afstanden imellem udstyret og modtageren.

•Slut udstyret til en stikkontakt i et andet kredsløb end det, modtageren er tilsluttet.

•Rådfør dig med forhandleren eller en erfaren radio/fjernsynstekniker for hjælp.

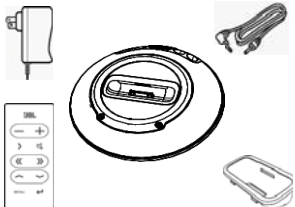
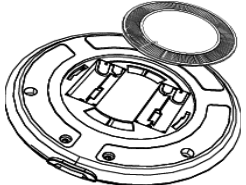
•Alle ændringer eller modifikationer, som ikke udtrykkeligt er godkendt af JBL kan ugyldiggøre brugerens ret til at betjene udstyret.

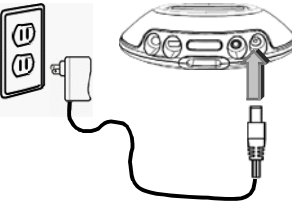
# hurtig guide til opsætning af jbl on stage™ micro

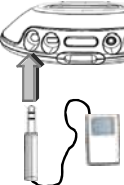
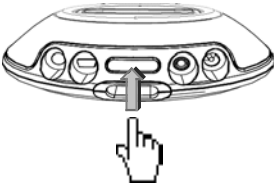
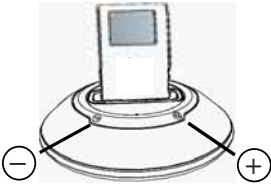
			
<p>Trin 1. Pak JBL On Stage Micro, adaptere, fjernbetjening og input kabel ud. Læs disse instruktioner til ende.</p>	<p>Trin 2. Skub batteridækslet til ulåst positionen og åbn rummet til batterier.</p>	<p>Trin 3. Indsæt fire AAA batterier i batterirummet.</p>	<p>Trin 4. Sæt strømadapterens hunstik i strøminputtet på bagsiden af din JBL On Stage Micro, og slut herefter strømadapteren til en stikkontakt eller stikdåse.</p>
 <p>eller</p> 			
<p>Trin 5. Sæt den relevante iPod® adapter i din JBL On Stage Micro. Sæt din iPod i konektorstikket, eller tilslut lydinput-kablet bag på JBL On Stage Micro. Slut herefter lyd-kablet til lyd-kilden.</p>	<p>Trin 6. Tryk på tænd-/sluk-knappen bag på din JBL On Stage Micro. En grøn LED diode lyser, når JBL On Stage Micro-systemet er tændt.</p>	<p>Trin 7. Indstil lydstyrken ved hjælp af (+) tasten (volumen op) og (-) tasten (volumen ned). Tryk på begge taster samtidig for at slå lyden fra på JBL On Stage Micro. Tryk på en af tasterne for at slå lyden til igen.</p>	

# fejlsøgning til jbl on stage<sup>™\*</sup> micro

JBL On Stage Micro specifikationer	Symptom	Muligt problem	Løsning
	<b>Fejlsøgning</b>		
<p>Frekvensinterval: 70Hz – 20kHz Strømforsyning: Max. 10W Indgangseffekt: 6V/1,5A JBL On Stage Micro transducer: (2) 1 Fuldt interval pr. kanal Dimensioner: Diameter – 150mm Højde – 38mm System Vægt: 1,01 kg. Batteri: Str. – AAA Type – Alkaline, NiMh BLAND IKKE FORSKELLIGE BATTERI-TYPER. BLAND IKKE BATTERIER, DER ER OPLADTE MED DELVIST OPLADTE BATTERIER. BATTERIER VIL IKKE BLIVE GENOPLADT, MENS DE SIDDER I JBL ON STAGE MICRO</p>	<p>Ingen lyd fra JBL On Stage Micro højttaler systemet.</p>	<p>Systemet vil ikke tænde.</p> <p>Strømadapterens stik sidder ikke korrekt i.</p>	<p>Sørg for at strømforsyningen er tilsluttet en aktiv strømkilde, og korrekt isat JBL On Stage Micro. Bemærk: Når JBL On Stage Micro er tændt, skulle en grøn LED diode lyse op på enheden.</p>
		<p>Ingen eller svag lydstyrke.</p> <p>Indputtet fra lyd-kilden er lavt.</p>	<p>Tryk på "volumen op" (+) tasten på volumenkontrollen, for at slå lyden til og/eller skrue op for systemets lydstyrke.</p> <p>Bemærk: Hvis du trykker på "volumen ned" (-) tasten, skruer du ned for systemets lydstyrke. Hvis du trykker på (+) og (-) tasterne på systemets volumen-kontrol samtidig, slår du lyden fra på systemet.</p> <p>Øg lydstyrken på den tilsluttede lyd-kilde.</p>
		<p>Lidt eller ingen strøm på batterierne.</p>	<p>Udskift batterierne.</p>
		<p>iPod midlertidigt afbrudt.</p>	<p>Tryk på Play-tasten på din iPod eller på fjernbetjeningen.</p>
		<p>iPod midlertidigt afbrudt (når systemet kun kører på batterier).</p>	<p>Bemærk: Hvis iPod'en forbliver afbrudt i mere end ti minutter, tryk på tænd-/sluk-knappen på JBL On Stage Micro for at tænde for enheden igen. Tryk på (+) eller (-) tasten for at slå lyden til igen.</p>

Hvis du har spørgsmål eller brug for yderligere assistance, kan du finde flere oplysninger på [www.jbl.com](http://www.jbl.com). Disse specifikationer kan ændres uden varsel.

Symptom	Muligt problem	Løsning
<b>Fejlsøgning</b>		
Ingen lyd fra JBL On Stage Micro højtalersystemet (fortsat).	Lyden på JBL On Stage Micro har været slået fra i mere end ti minutter, mens systemet kun kørte på batterier.	Tryk på tænd-/sluk-knappen på JBL On Stage Micro for at tænde for enheden igen. Tryk på (+) eller (-) tasten for at slå lyden til igen.
Ingen strøm; grøn LED diode lyser ikke	Vægadapteren er ikke tilsluttet JBL On Stage Micro korrekt.  Vægadapteren modtager ingen AC-strøm.	Kontrollér forbindelsen på vægadapteren.  Indsæt vægadapteren i et strømudtag, du ved er strømførende. Kontrollér at strømudtaget er strømførende ved at tilslutte en lampe el. lign.  Tilslut JBL On Stage Micro systemet en lydkilde, du ved virker. Test lydkildens output med et par hovedtelefoner.

# jbl on stage™ micro fjernbetjening: hurtig guide til opsætning

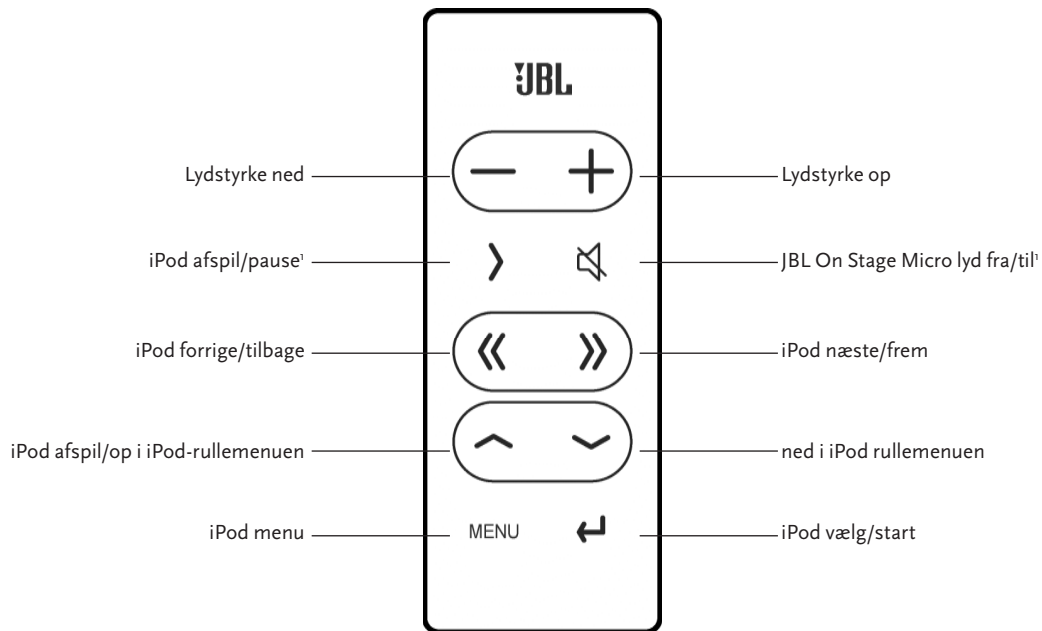

<sup>1</sup> Når JBL On Stage Micro kun kører på batterier, vil systemet gå i dvale for at spare på batterierne, når lyden er slået fra eller systemet har stået på pause i mere end ti minutter.



iPod følger ikke med

## Bruksanvisning

English

Deutsch

Français

Español

Italiano

Dutch

Korean

Danish

Norsk

Japanese

Simplified Chinese



jbl on stage<sup>TM</sup> micro bærbar iPod® musikkdokk





## JBL on stage micro sikkerhetsregler

Vennligst les følgende sikkerhetsregler før produktanvendelse:

- Les anvisninger. Alle sikkerhets- og driftsanvisninger skal leses grundig gjennom før dette audio systemet tas i bruk.
- Behold anvisninger til senere henvisning.
- Følg advarsler. Alle advarsler som står på audio systemet og i bruksanvisninger skal følges.
- Følg anvisninger. Alle drifts- og bruksanvisninger skal følges.
- **FOR Å UNNGÅ FARE FOR ELEKTRISK STØT MÅ DEKSLET IKKE FJERNES (OGSÅ BAK). DET ER INGEN DELER I ENHETEN SOM BRUKEREN SKAL BETJENE. SERVICEARBEID SKAL HENVISES TIL KVALIFISERT JBL SERVICEPERSONALE.**
- Ikke utsett høyttalerne for væske eller løsningsmidler.
- Fjern aldri gitterdekslene for å betjene høyttalersystemet. Høyttalersystemet har ingen deler som brukeren skal betjene. Alt servicearbeid skal henvises til JBL Technical Support Group.
- Ikke utsett høyttalersystemet mot ekstrem temperatur eller fuktighet, direkte sollys, store støvmengder eller vibrasjoner.
- Sett høyttalersystemet på en stabil jevn flate. Ikke mist systemet, bruk for mye kraft på kontroller eller sett tunge gjenstander oppå høyttaleren.
- Bruk en myk tørr klut til rengjøring. Om nødvendig bruk en fuktig klut uten løsningsmidler.
- For å beskytte høyttalersystemet, unngå mikrofonstøy, kontinuerlig utsending fra elektriske musikkinstrumenter eller distorsjon fra enhver signalkilde.
- Sett ikke høyttalere i nærheten av fluorescerende- eller neonlys.
- Selv om høyttalerne har magnetisk beskyttelse, hold magnetisk lagrete medier (disketter og bånd) minst 10 cm bort fra høyttalersystemet for å unngå datatap.
- **ADVARSEL:** For å redusere risiko for brann eller elektrisk støt må høyttalersystemet ikke eksponeres mot regn eller fuktighet.
- Bruk kun JBL-godkjent kraftforsyning som står på produktetiketten.

# fcc regler

## FCC erklæring om konformitet

Utstyret overholder del 15 av FCC-reglene. Bruk er på de følgende to betingelser: (1) Utstyret må ikke forårsake skadelig interferens; og (2) utstyret må motta enhver interferens, inkludert interferens som kan føre til uønsket drift.

## Radio og fjernsyn interferens





Dette utstyret er testet og funnet i overensstemmelse med grenser for digitalt utstyr i klasse B, i henhold til del 15 i FCC reglene. Disse grensene skal gi rimelig beskyttelse mot skadelig interferens innen en bolig. Dette utstyret genererer, bruker og kan utstråle radiofrekvensenergi, og hvis det ikke installeres og brukes i samsvar med anvisninger, kan det forårsake skadelig interferens på radiokommunikasjon. Men det finnes ingen garanti for at interferens ikke vil oppstå ved en bestemt installering.

Hvis utstyret skaper interferens med radio- eller fjernsyn, som kan påvises ved at utstyr slås av og på, anbefales brukeren å forsøke å rette opp forstyrrelsen ved en av følgende metoder:

- Sett utstyr og mottaker lenger bort fra hverandre.
- Koble utstyret til et annet strømuttak slik at utstyret og mottakeren er på forskjellige kretser.
- Rådfør deg med forhandler eller en erfaren radio/tv-tekniker .

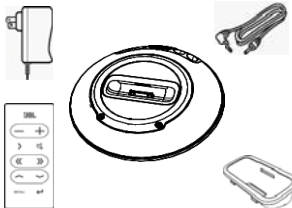
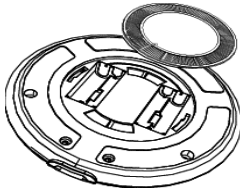
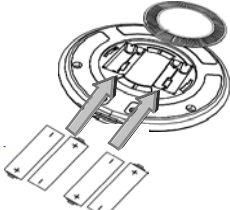
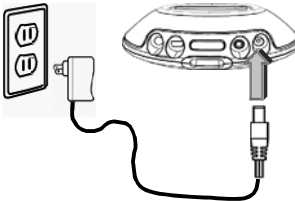
Endringer eller modifikasjoner som ikke uttrykkelig godkjennes av JBL kan ugyldiggjøre brukerens rett til å bruke utstyret.

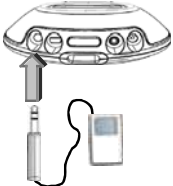
# jbl on stage<sup>TM</sup> micro hurtigveiledning for oppsett

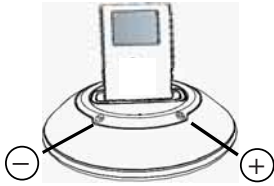
			
<p>Trinn 1. Pakk opp JBL On Stage Micro, adaptere, fjernkontroll og inntakskabel. Les anvisningene fullstendig</p>	<p>Trinn 2. Beveg batteridøren til ulåst stilling, for å åpne batterihuset.</p>	<p>Trinn 3. Sett fire AAA batterier inn i batterihuset.</p>	<p>Trinn 4. Tilkoble strømadapterpluggen til inntaket som er merket bak på JBL On Stage Micro og koble strømadapter til en veggkontakt eller flerkontakt.</p>
 <p>eller</p> 			
<p>Trinn 5. Plasser passende iPod® adapter på JBL On Stage Micro. Plasser din iPod på dokkforbindelsen eller tilkoble audio inntakskabelen bak på JBL On Stage Micro. Koble audiokabelen til audiokilden.</p>	<p>Trinn 6. Trykk av/på knappen bak på JBL On Stage Micro. Et grønt LED-lys lyser når JBL On Stage Micro-systemet er på.</p>	<p>Trinn 7. Juster lydvolümet med (+) for å øke og (-) for å redusere. Trykk begge for å avstille JBL On Stage Micro. Trykk på enhver knapp for å få lyd tilbake.</p>	

# jbl on stage™ micro feilsøking

JBL On Stage Micro spesifikasjoner	Feilsymptom	Mulig problem	Løsning
	Feilsøking		
<p>Frekvensområde: 70Hz – 20kHz Strømforbruk: 10W maksimalt Strøminntak: 6V/1.5A JBL On Stage Micro sender-mot- taker: (2) 1 fullstendig område pr. kanal Dimensjoner: Diameter – 6 (150mm) Høyde – 1-3/4 (38mm) System vekt: 2,22 lb (1,01kg) Batteri: Størrelse - AAA Type – Alkalisk, NiMh IKKE BLAND BATTERITYPER. IKKE BLAND LADDE OG DELVIST LADDE BATTERIER. BATTERIER GJENLADES IKKE MENS DE ER I JBL ON STAGE MICRO.</p>	<p>Ingen lyd avgis fra JBL On Stage Micro høyttaler system.</p>	<p>Systemet mangler strøm.</p> <p>Strømadapter plugg er ikke riktig satt inn.</p>	<p>Pass på at strømforsyning er tilkoblet en levende strømkilde og riktig tilkoblet JBL On Stage Micro. Merknad: Når JBL On Stage Micro er på, lyser et grønt LED-lys på JBL On Stage Micro.</p>
		<p>Ingen eller liten lyd.</p> <p>Inntakskilden er lav.</p>	<p>Berør lydvolume Opp (+) feltet på lydvolume-kontrollen for å få lyden tilbake og/eller øke systemets lydnivå.</p> <p>Merknad: Berør lydvolume Ned (-) feltet for å senke systemets lydnivå. Berør både (+) og (-) kontrollfelter for lydvolume samtidig for å avstille systemet.</p> <p>Øk lydvolume-nivået på audio- kildeapparatet.</p>
		<p>Lave eller tomme batterier.</p>	<p>Skift batterier.</p>
		<p>iPod pauset.</p>	<p>Trykk avspillingsknappen på iPod eller fjernkontrollen.</p>
		<p>iPod pauset (i batterimodus).</p>	<p>Merknad: Hvis iPod er pausestilt i over ti minutter, trykk JBL On Stage Micro av/på knappen for å slå enheten på igjen. Trykk på (+) eller (-) for å få lyd tilbake.</p>

Hvis du har spørsmål eller brug for yderligere assistance, kan du finde flere oplysninger på [www.jbl.com](http://www.jbl.com). Disse spesifikasjoner kan ændres uden varsel.

Feilsymptom	Mulig problem	Løsning
<b>Feilsøking</b>		
Ingen lyd avgis fra JBL On Stage Micro høyttaler system (forts.)	JBL On Stage Micro er blitt avstilt i over ti minutter i batterimodus.	Trykk JBL On Stage Micro av/på knappen for å slå enheten på igjen. Trykk på (+) eller (-) for å få lyd tilbake.
Ingen strøm; grønt LED-lys er av.	Veggadapter er ikke riktig tilkoblet JBL On Stage Micro.  Vegg-adapter mottar ikke vekselstrøm.	Sjekk forbindelsen til vegg-adapter.  Sett vegg-adapter i et kjent levende uttak. Test uttaket med en lampe eller annet utstyr.  Koble JBL On Stage Micro til en kjent audio kilde. Test audio kilden med hodetelefoner.

# jbl on stage™ micro fjernkontroll hurtigveiledning for oppsett

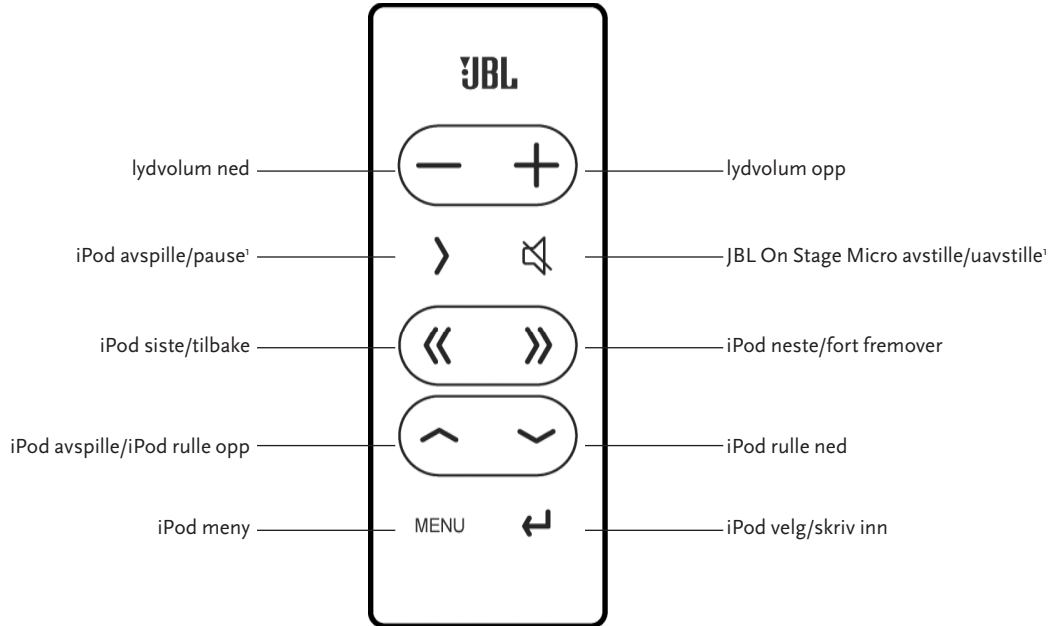

1. I batterimodus vil JBL On Stage Micro slå seg av for å spare batterikraft ved avstilling eller pausestilling i over ti minutter.



iPod は含まれません

ユーザーガイド  
英語  
ドイツ語  
フランス語  
スペイン語  
イタリア語  
オランダ語  
韓国語  
デンマーク語  
ノルウェー語  
日本語  
簡体字中国語



jbl on stage™ micro 携帯 iPod® ミュージックドック





## jbl on stage™ micro 安全の手引き

使用前に下記の注意をお読みください。

- 説明書を読むこと。このオーディオ システムを操作する前に、すべての安全注意書および取扱説明書を十分に読んでおく必要があります。
- 将来参考にするために取扱説明書を保管しておくこと。
- 警告に従うこと。このオーディオ システム上で表示される警告および取扱説明書に記載されている警告すべてに従う必要があります。
- 説明に従うこと。すべての取扱および使用説明に従ってください。
- 電気ショックを避けるために、カバー(またはバック)を外さないこと。このユニット内部にはユーザーが修理できるパーツはありません。修理は資格のあるJBL修理担当者に連絡してください。
- スピーカーが液体や溶剤に触れないようにすること。
- スピーカー システムを修理するためにグリルカバーを決して外さないこと。スピーカー システムにはユーザーが修理できるパーツは含まれていません。修理についてはすべてJBL テクニカル サポート グループに連絡してください。
- スピーカー システムを極端な温度や湿度、直射日光、過度なほこりや振動に曝さないこと。
- スピーカー システムを安定した水平面に配置すること。スピーカーを落としたり、コントロール部分に無理な力を入れたり、重たい物をスピーカーの上に置いたりしないでください。
- 手入れが必要な場合は、やわらかい乾いた布を使うこと。必要な場合は、溶剤のない湿った布を使ってください。
- スピーカー システムを保護するために、マイクロフォン フィードバック、エレクトリック楽器からの継続的アウトプット、すべての信号源からのひずみのあるアウトプットなどを避けること。
- スピーカーを蛍光灯やネオン灯などの近くに置かないこと。
- スピーカーは磁気遮蔽されているものの、データ損失を避けるためには磁気ストレージ メディア (ディスクおよびテープ) をスピーカー システムから最低4インチ(約10センチ)以上離すこと。
- 警告:火災や電気ショックの危険を避けるために、このスピーカー システムを雨や湿気に曝さないようにしてください。
- 製品ラベルに掲載されているJBL承認の電源のみを使用すること。

# fcc (連邦通信委員会) 規制

## FCC適合宣言





このデバイスはFCC規則のパート15に準拠しています。操作は以下の2つの条件を満たす必要があります。(1) このデバイスは有害な干渉を引き起こさない。(2) このデバイスは好ましくない動作を発生させるような干渉を含む、あらゆる受信干渉も享受する。

## ラジオおよびテレビの干渉

この装置はFCC規則パート15に準拠し、クラスBデジタル デバイスに対する制限に従うように検査および確認されています。これらの制限は、住宅内に設置した場合に有害な干渉に対する適切な保護を提供するために設定されています。この設備は、無線周波エネルギーを生成および使用するため、指示に従って設置および使用されなかった場合には、無線通信に有害な干渉を引き起こす場合があります。ただし、特定の設置において干渉が発生しないという保証はありません。この装置がラジオやテレビの受信に干渉を引き起こす場合は、この装置の電源をオフにしたりオンにしたりすることによってそれを確認し、ユーザーは下記の方法からひとつまたは複数の方法を使って干渉の修正を試みてください。

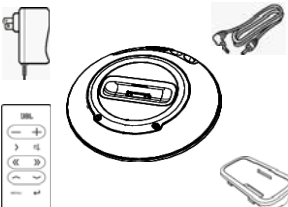
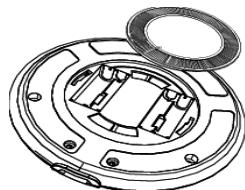
- 装置とレシーバーとの距離を離す。
  - 装置を別のコンセントにつなぎ、装置とレシーバーが個別の回路に接続するようにする。
  - 販売業者またはラジオ・テレビ関連技術者に相談する。
- JBLの明白な承認のない変更または修正があった場合は、装置を操作するユーザーの権限が無効になる場合があります。

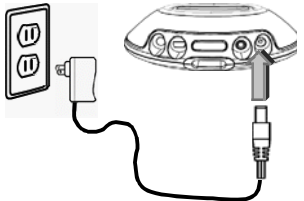
# jbl on stage<sup>TM</sup> micro の簡単セットアップガイド

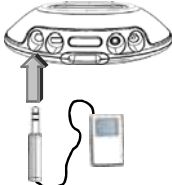
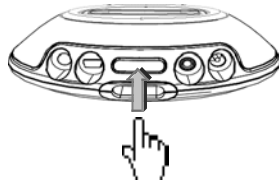
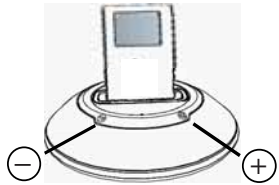
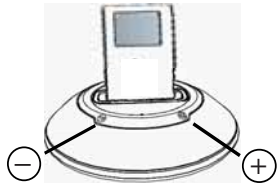
			
<p>ステップ 1. JBL On Stage Micro、アダプタ、リモートコントロールおよびインプットケーブルを開封する。-明書をよく-むこと。</p>	<p>ステップ 2. 電池ドアをロック解除の位置に動かし、電池コンパートメントを開ける。</p>	<p>ステップ 3. -四電池を4個電池コンパートメントに入れる</p>	<p>ステップ 4. 電源アダプタ プラグを JBL On Stage Micro の後部にマークのあるインプットに接続し、電源アダプタをコンセントまたはパワーストリップに差し込む。</p>
 <p>または</p> 			
<p>ステップ 5. 適切な iPod® アダプタを JBL On Stage Micro の上に置く。iPod をドッキング コネクタの上に置くか、オーディオ インプット ケーブルを JBL On Stage Micro の後部に接続する。オーディオ ケーブルをオーディオ ソースに接続する。</p>	<p>ステップ 6. JBL On Stage Micro の後部の電源ボタンを押す。JBL On Stage Micro システムがオンになると緑色の LED が点灯する</p>	<p>ステップ 7. 音量を上げるには (+)、音量を下げるには (-) を使って調節する。両方を押して JBL On Stage Micro をミュートにする。どちらかのボタンを押すとミュート解除になる。</p>	<p>ステップ 7. 音量を上げるには (+)、音量を下げるには (-) を使って調節する。両方を押して JBL On Stage Micro をミュートにする。どちらかのボタンを押すとミュート解除になる。</p>

# jbl on stage™ のトラブルシューティング

仕様	状態	考えられる原因	処置方法
	トラブルシューティング		
<p>周波数範囲： 70Hz – 20kHz 消費電力： 最大10W 電力インプット： 6V/1.5A JBL On Stage Micro トランス デューサー： (2) 各チャンネルにつき 1 フ ルレンジ 寸法： 直径 – 6 (150mm) 高さ – 1- 3/4 (38mm) システム重量： 2.22 lb (1.01kg) 電池： サイズ – 単四 種類 – アルカリ、NiMh 種類の違う電池を混用しないで ください。 充電した電池と充電が完了して いない電池を混用しないでく ださい。 JBL ON STAGE MICRO 内にある 電池は充電できません。</p>	<p>JBL On Stage Micro スピー カー システムから音が出 ない。</p>	<p>システムに電源が入っていない。 電源アダプタのプラグが正しく 差し込まれていない。</p>	<p>コンセントが電源に接続しておりJBL On Stage Micro に正 しくつながっていることを確認する。注意：JBL On Stage Micro に電源が入ったときに JBL On Stage Micro の緑色の LEDが点灯する。</p>
		<p>音量がゼロまたは低く設定され ている。</p>	<p>音量コントロールの音量「大」(+ )パッドに触ってミュート 解除するかシステム音量レベルを上げる。</p>
		<p>インプット ソースが低い</p>	<p>注意：音量「小」(-)パッドに触るとシステム音量が下が る。音量コントロール パッドの (+) と (-) を同時に触ると システムがミュート状態になる。</p> <p>オーディオ音源デバイスの音量レベルを上げる</p>
		<p>電池が消耗しているか切れて いる。</p>	<p>電池を交換する。</p>
		<p>iPod が「停止」状態になって いる。</p>	<p>iPod またはリモート コントロールの「再生」ボタンを押す。</p>
		<p>iPod が「停止」状態になって いる（電池のみのモード）。</p>	<p>注意：iPod が10分以上「停止」状態になっていた場合は、 JBL On Stage Micro の電源ボタンを押してユニットをオン にする。(+) または (-) どちらかを押してミュートを解除 する。</p>

質問がある場合または援助が必要な場合は [www.jbl.com](http://www.jbl.com) を参照してください。

これらの仕様は通知なく変更する場合があります。

状態	考えられる原因	処置方法
<b>トラブルシューティング</b>		
JBL On Stage Micro スピーカー システムから音が出ない（続き）。	JBL On Stage Micro が電池のみモードで10分以上ミュート状態になっている。	JBL On Stage Micro の電源ボタンを押してユニットをオンにする。(+) または (-) どちらかを押してミュートを解除する。
電源が入っておらず、緑色の LED が点灯していない。	ウォール アダプタが JBL On Stage Micro に正しく差し込まれていない。  ウォール アダプタに交流電気が流れていない	ウォール アダプタの接続を調べる。  電源が流れていることが確認されているコンセントにウォール アダプタを差し込む。ランプやその他のデバイスでそのコンセントを調べる。  JBL On Stage Micro を確認されているオーディオ ソースに接続してみる。オーディオ ソースをヘッドフォンで調べてみる。

# jbl on stage<sup>SM</sup> micro remote の簡単セットアップガイド

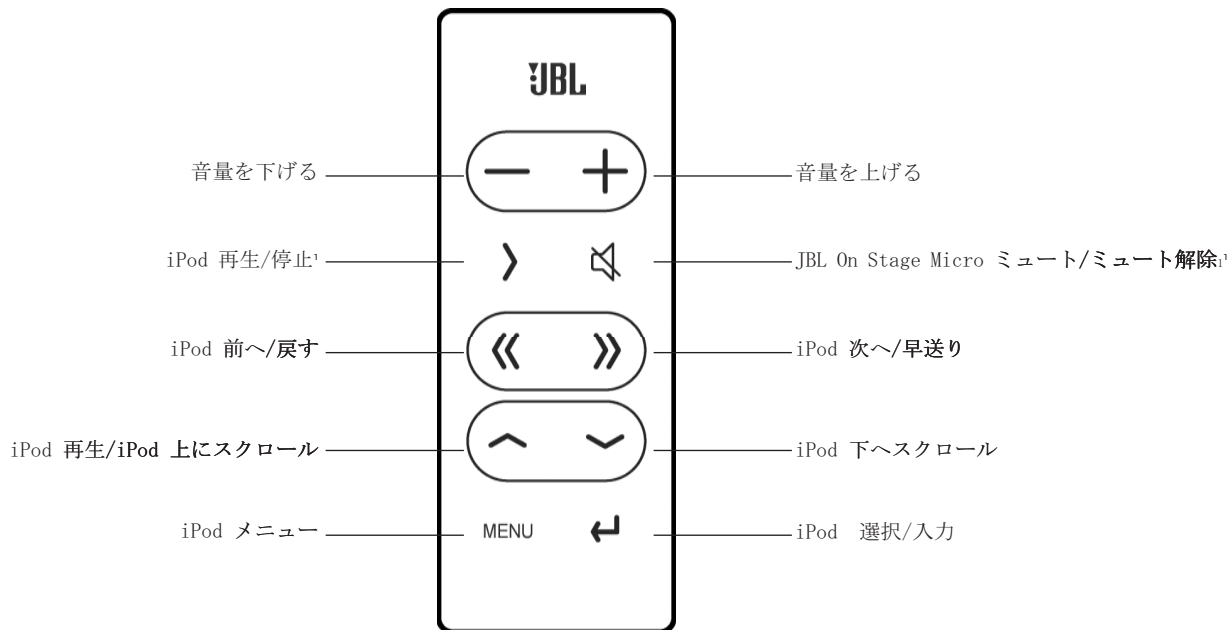

1. 電池のみモードでは、10分以上ミュートまたは停止状態が続くと、電池を節約するために JBL On Stage Micro がオフになります。



用户指南  
iPod 不包含  
英文  
德文  
法文  
西班牙文  
义大利文  
荷兰文  
韩文  
丹麦文  
挪威文  
日文  
简体中文

iPod nicht enthalten



jbl on stage<sup>TM\*</sup> micro 式 iPod<sup>®</sup> 音乐机座





## jbl on stage™ micro 安全指引

在使用前请先阅读下列的预防措施：

- 阅读指引。尝试操作此音响系统前，应先彻底阅读所有的安全与操作指引。
- 保留指引以供未来参考之用。
- 注意警告。应遵循在本音响系统与操作指引中的所有警告。
- 遵循指引。应遵循所有操作与使用的指引。
- 若要避免发生电击，请勿移除上盖（或背板）。本设备内没有需要使用者自行拆装的零件。请向 格的 JBL 服务人员寻求服务。
- 请勿让音箱暴露於液体或溶剂中。
- 绝不可为了拆装音箱系统而移除网格外盖。音箱系统内没有任何需要使用者自行拆装的零件。请向 JBL 技术支援小组寻求所有服务。
- 请勿让音箱系统暴露於高温或高湿度、阳光直射、多灰尘或易震动的位置。
- 请将音箱系统放置於稳定的水平表面。请勿使之掉落、过度压迫控制键，或将重物放置於音箱上。
- 如果需要清洁，请使用柔软的乾布擦拭。如果有需要，请使用不含溶剂的湿布。
- 为了保护音箱系统，请避免麦克风产生回音、持续从电子乐器输出，或来自任何信号来源的输出音。
- 请勿将音箱放置与日光灯光源或固定霓虹灯相近的位置。
- 虽然音箱有磁性保护盖，仍应将磁性储存媒介（光盘或磁带）放置在与音箱系统相距四英吋的位置，以避免数据遗失。
- 警告：若要降低火灾或电击的风险，请勿将音箱系统暴露于雨水或湿气中。
- 请仅使用产品标签所列出的 JBL 许可电源。

# fcc 规则

## FCC 符合性情况声明

本设备符合 FCC 规则的第 15 部分。操作必须符合以下两个条件：(1) 本设备不能导致有害干扰；且 (2) 本设备必须接受接收到的任何干扰，包括可能导致错误操作的干扰。

## 无线电和电视干扰

本设备已经过测试，经确认符合 B 类数码设备的限制，遵循 FCC 规则的第 15 部分。这些限制是为了提供合理保护，预防住宅设施中的有害干扰。本设备会产生、使用并能







发射无线电频率能量，如果没有严格按照指示进行安装和使用，则可能对无线电通讯产生有害的干扰。但是，没有任何保证在特定的安装中不会产生干扰。

本设备是否对无线电或电视接收产生了干扰，您可以透过打开和关闭设备进行确定，我们建议使用者透过以下各项措施尽力消除干扰：

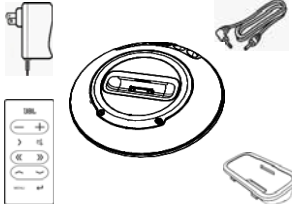
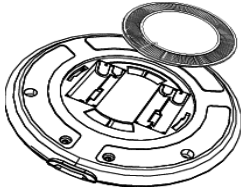
- 增大设备与接收器间的间隔。
- 将本设备连接至与接收器不同电源回路的电源插座。
- 联系经销商或有经验的无线电/电视技术人员寻求帮助。

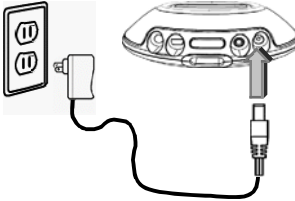
对未经 JBL 直接许可而改造或调整本设备，可能会令使用者操作本设备的权利失效。

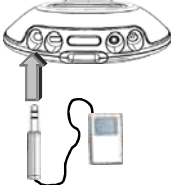
# jbl on stage™ 简易设定指南

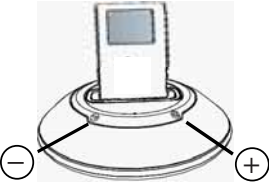
			
<p>步骤 1. 拆开 JBL On Stage Micro、适配器、遥控器与输入线。彻底阅读这些指引。</p>	<p>步骤 2. 将电池盖移向开启的位置，以开启电池隔间。</p>	<p>步骤 3. 将四颗 AAA 电池放入电池隔间。</p>	<p>步骤 4. 将适配器插入 JBL On Stage Micro 后方标示的输入孔，并将适配器插入墙上的插座或电源延长线。</p>
	<p>或</p> 		
<p>步骤 5. 将适当的 iPod 适配器插入 JBL On Stage Micro。将您的 iPod 放入机座连接器，或将音频输入线连接至 JBL On Stage Micro 后方。将音频线连接至音源。</p>		<p>步骤 6. 按下 JBL On Stage Micro 背面的 Power 钮。当 JBL On Stage Micro 系统 开启时，会亮起绿色的 LED 灯光。</p>	<p>步骤 7. 调整音量使用 (+) 来增加，以及使用 (-) 来降低。同时按下两按钮，可让 JBL On Stage Micro 静音。按下任一钮可解除静音。</p>

# 排解 jbl on stage™ micro 的疑难

JBL On Stage Micro 规格	症状 疑难排解	可能的问题	解决方法
<p>频带: 70Hz - 20kHz</p> <p>耗电量: 最高 10W</p> <p>输入电压: 6V/1.5A</p> <p>JBL On Stage Micro 变换装置: 每频道2个1英寸(25mm)完整范围</p> <p>体积: 直径 - 6 英寸(150公厘) 高度 - 1-3/4 英寸(38公厘)</p> <p>系统重量: 2.22 磅(1.01公斤)</p> <p>电池: 尺寸 - AAA 类型 - 硷性、镍氢</p> <p>请勿混用不同类型的电池。 请勿混用已充电与未完全充电的电池。</p> <p>电池还在 JBL ON STAGE MICRO 中时, 不会重新充电</p>	<p>JBL On Stage Micro 音箱系统没有声音。</p>	<p>系统没电。 电源适配器没有正确插入。</p>	<p>请确定电源供应器已经连接至有效的电源, 且已适当地插入 JBL On Stage Micro。注意: 当 JBL On Stage Micro 有电时, JBL On Stage Micro 应会亮起绿色的 LED 灯。</p>
		<p>没声音, 或音量很小。 输入的音源音量太低。</p>	<p>碰一下音量控制键上音量的 “Up” (+) 垫来解除静音, 和(或)调高系统音量。 注意: 碰一下 “Down” (-) 垫降低系统音量。同时碰一下 (+) 与 (-) 音量控制垫, 会将系统静音。 调高音频来源装置的音量。</p>
		<p>电池电力低或没电。</p>	<p>更换电池。</p>
		<p>iPod 暂停了</p>	<p>按下 iPod 或遥控器上的 Play 按钮</p>
		<p>iPod 暂停了 (仅有电池模式)。</p>	<p>注意: 如果 iPod 暂停超过十分钟, 请按下 JBL On Stage Micro 的 Power 按钮来将装置重新开机。按下 (+) 或 (-) 来解除静音。</p>

如果您有任何问题或需要进一步的协助, 请造访 [www.jbl.com](http://www.jbl.com)  
这些规格如有更改, 恕不另行通知。

症状	可能的问题	解决方法
<b>疑难排解</b>		
JBL On Stage Micro 音箱系统没有声音。(持续)	JBL On Stage Micro 已在仅有电池模式下静音超过十分钟。	按下 JBL On Stage Micro 的 Power 钮来将设备重新开机。 按下 (+) 或 (-) 来解除静音。
没电, LED 灯没有亮绿色。	墙上适配器未正确插入 JBL On Stage Micro。  墙上适配器并未接收有 AC 电源。	检查墙上适配器的连接状态。  将墙上适配器插入已知有电的电源插座。使用灯具或其他装置来测试插座。  将 JBL On Stage Micro 连接至已知有音的音频来源。使用耳机测试音频来源。

# jbl on stage<sup>™</sup>micro 简易遥控设定指南

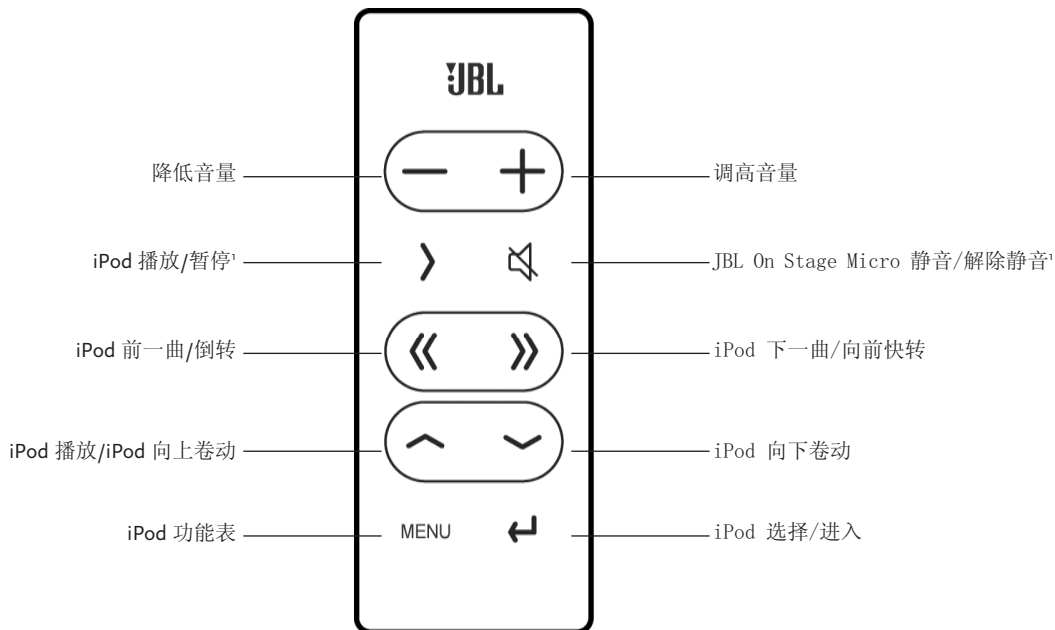

<sup>1</sup> 在仅有电池模式下，当静音或暂停超过十分钟时，JBL On Stage Micro 会关机以节省电池电力。



JBL, Harman International and Odyssey are trademarks of Harman International Industries, Incorporated, registered in the United States and/or other countries.

The trademark On Stage is used with permission of OSA International, Inc.

iPod and iTunes are trademarks of Apple Computers, Inc., registered in the U.S. and other countries.

JBL, Harman International et Odyssey sont des marques commerciales de Harman International Industries, Incorporated, déposées aux États-Unis et/ou dans d'autres pays.

Le marque "On Stage Micro" est utilisée avec la permission de OSA International, Inc.

iPod et iTunes sont des marques commerciales de Apple Computer, Inc., déposées aux États-Unis et dans d'autres pays.

**H** A Harman International Company

**Harman Consumer Group, Inc.**

8500 Balboa Boulevard, Northridge, CA 91329 USA

1.516.255.4525 (USA only)

[www.jbl.com](http://www.jbl.com)

© 2006 Harman International Industries, Incorporated. All rights reserved. Tous droits réservés.